

ברציון 1

מה קרה לחובבן הישן
אין אמצעים לאלו
אחריהם?

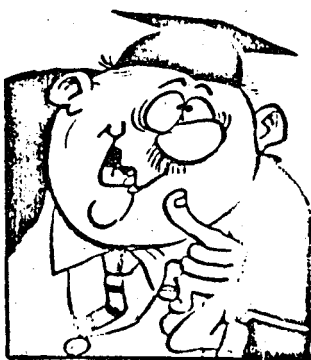

- המצית פרוטוקול ישיבת הועד מס' 2*
1. הישיבה נתקיימה בשדמה בתאריך 7 ביולי 1983 נוכחים: כל חברי הועד, 4X4IL - ועדת בקורת, חברי האגודה, אורחים.
2. הו"ד שמע את הודעתו האישית של יו"ר הועד ורשם את תוכנה לפניו. ההודעה השלח לנפתלי 4Z4RM, לחברי ועדת הבקורת ולחברי ועדת החברים.
3. תקן לפרוטוקול ישיבה מס' 1. סה"כ הנוכחים 10. תוצאות ההצבעה בסעיפים המתיימרים חוקנו.
4. הפרוטוקול המתוקן אושר במלואו.
5. הוחלט שמועד חשלוס דמי חבר לאגודה יהיה 1 בינואר (קבלות הנושאות את חותמת הדואר של 1 בינואר תתקבלנה כאסמכתא לחשלוס דמי החבר במועד גם אם תוגשנה במועד מאוחר יותר).
6. הוחלט על מתן הנחה של 25% מדמי החבר המלאים כמפורט להלן:
 - 6.1 לחובבים צעירים עד גיל 18
 - 6.2 לחיילים בשרות חובה.
 - 6.3 למספר חובבים באותה המשפחה כאשר אחד מהם בלב משלם דמי חבר מלאים.
7. הוחלט להעביר לטיפולו של שלום NUT את נושא כרטיס החבר, ה-LOG-BOOK דגלונים סללים וכד'. שלום יגבש הצעה ויביאה לישיבת הועד הקרובה.
8. הוחלט להטיל על צורי RZ לערוך סקר מועדונים. במסגרת הסקר הוא יבקר במועדונים יפגש עם האחראים ויגיש את הממצאים לועד.
9. הוחלט על הקמת ועדה לתקנון. חברי הועדה: ה-AXT, 6FM, ZKB. הועדה תגיש חוות דעתה וממציאה לועד עד לתאריך 20 באוגוסט 1983.
10. הוחלט על נוהל להגשת הצעות רגילות לסדר היום. ההצעות תוגשנה כשהן מנומקות למזכיר הועד לא יאוחר ממועד 15 ימים לפני ישיבת הועד. המזכיר בתאום עם היו"ר וסגנו יקבעו את מועד הדיון ויוודעו זאת למציע ולשאר.
11. הוחלט להחזיר כרטיסי "קשל" המגיעים לחובבים על שמו דמי חבר. לגבי דמי חבר לשנים 84 ואילך תופעל החלטה החל מתאריך 15 בינואר בכל שנה.
12. הועד החליט להסמיך את אהרון AT לספל בנושא בסוח האנטנות.
13. הוחלט שכל החלטות הועד הקודם הן תקפות כל עוד לא נתקבלה החלטה אחרת (רציפות בהחלטות).
14. הנושא המרכזי: דו"ח ועדת אירועים.
 - 14.1 הועד החליט להסמיך את חיליק מסא להביא הצעה לקיום כנס חובבי רדיו ביבלאוטי מוצע לקיים את הכנס בשבוע 3-10 במאי 1984. הכנס

- יאורגן ע"י חברה שהתמחתה בנושא ופנתה אלינו ביוזמתה. הצעה חובה לדיון בישיבת הועד הבאה.
- 14.2 הוחלט לקיים יום שדה ארצי בתאריך 23.9 הארוץ המרכזי יערך = הנשיא. נקודות נוספות תהיינה כדורים ובצפון.
- 14.3 נשף אגודת חובבי הרדיו יערך בחורף תשד"ם כנראה בחנוכה. סוכיה CT יביא פרטים לישיבה הבאה. הכוונה לקיים את ההגרלה בנשף זה.
- 14.4 בשלמות ההכנות לעיר הנוער. נעמי 60W מקיימת הרשמת תורני הפעלה והסברה.
- 14.5 הועד הוזמן לסייר בשטח לפני הישיבה הבאה. חברת תרמופיל הציעה להעמיד לרשות החברים כבלי קואקס סוג ב' (נפסלו בגלל פגמים חיצוניים, סימון בעיקר).
- פרטים על יום פתוח הכולל גם בקור כמפעל יימסרו בקרוב.

ת.ד. 4099

מיכאל 4X6BC כותב:

אסיפה כללית - הרצוי והמצוי

בתכנון נכון של האסיפה ובחלוקה נכונה של זמנה ניתן היה לחסוך זמן רב ע"י משלוח דו"חות בכתב לחברים ולהותיר את עיקר הזמן לדיונים ולהחלטות. על כן, לו קבלו החברים את הדו"חות בכתב לפני האסיפה הם היו יכולים להרכיב לדיון ולהכין את השגותיהם על דו"חות המוסדות הנבחרים.

אסיפה כללית רצוי שיעקר זמנה יוקדש לדיונים, ובפתיחה יש לקיים כחלק מהתקנות את הפרק הסכסי המתחייב כגון: בחירת יו"ר האסיפה, דברי פתיחה קצרים של היו"ר וכו'. אח"כ כאמור יחקיים הדיון הכללי ובעקבותיו תנוסחנה ע"י ועדה מיוחדת, החלטות שיוגשו לאסיפה לאישור ולבסוף יבחרו המוסדות, יש עמי הערות גם לנושא התקנון שאותן אעיר בכוא הזמן לוועדת התקנון שבדואי תקום בקרוב.

השתתפתי עם חברים רבים אחרים באסיפה השנתית הכללית של אגודת חובכי הרדיו, רשמי מאסיפה זו אני מעלה על הכתב בחקוה שמי שצריך להסיק מסקנות ולחקן את הדרוש תיקון אכן יעשה כך.

היתה אמורה לפתח בשעה 19.30 אולם פתחה כעבור שעה ועשר דקות כלומר בשעה 20.40, מדוע אי אפשר היה להתחיל בזמן? האם חסרו חברים? האם חכו לאורה כבוד? האם האולם לא היה מוכן? או שמא זמנם ורצונם הטוב של החובכים הוא בלתי חשוב עד כדי שמתר לכזבזו?

ובסוף, ברצוני להעיר כי לא נתמלא תקנון האגודה הקובע בין היתר בערך א (ה') "להפיץ את רעיון חובכות הרדיו ולקדם" וכו', משום שלא הוזמנו ולא נוכחו באי כוח אמצעי התקשורת.

מאימתי מתקיימת אסיפה כללית, כאשר בסדר היום המודפס שלה - סעיף ראשון הוא בחירת יו"ר האסיפה, במשך שעתיים או רוב זמן האסיפה ללא בחירת יו"ר, מישהו לא אוהב יו"ר אסיפה - זכותו, אבל, יו"ר בוחרים בתחילת האסיפה ולא באסיפה.

הערת העורך: *

הכותב מתייחס לקטע המוצג כאן כלשונו מפרוסוקול האסיפה: "במה חופשית - חברים מביעים את דעותיהם לפני בחירת מוסדות האגודה" זה הכל ואף מילה על התוכן ומי אמר מה, גם ההצבעה - יוק.

מה הוא לדעת האחראים באסיפה פרק הזמן המתאים מתוך כלל הזמן של האסיפה לדיון כללי? האם היחס של שעה לדברי יו"ר האגודה לעומת חצי שעה לדיון כללי, כולל בחירת מוסדות, הוא יחס נכון? שאם לא כן - מדוע כך נהגו? לשם מה עורכים אסיפה כללית? האם לא לצורך קבלת החלטות אופרטיביות או דקלרטיביות שיחייבו את המוסדות הנבחרים? ו, מדוע לא נכלל בסדר היום סעיף קבלת דו"ח? האם הדבר נעשה בכוונה או מתוך ידיעה?

ל ש נ ה ז א ת ב י ר ו ש ל י מ

צירף מילה למילה בעמל רב - יחיאל אגמון, 4X4LI

מזל טוב! בפעם הראשונה לאחר חמשת אלפים שנה (מאז הפרעונים) החקיימה האסיפה השנתית של חובכי הרדיו בירושלים.

האם הדיון כולו הוא בלתי חשוב עד כדי כך שאין צורך לנהל פרוסוקול? איך ידעו מי אמר מה בהקשר לנושא כלשהו? לשם מה לקיים אסיפת דברת שאין מאחוריה כלום, האם תקנון האגודה מחייב גם את המוסדות הנבחרים או שמא תקנון לחוד ומציאות לחוד? שאם לא כן איך זה לא קויים הסעיף הראשון בפרק 4 חלק 1 הקובע:

בתחילה עורך הרעיון חשד: מה פתאם בחור הנידה הזה - ירושלים? ואיך בכלל אפשר להגיע לשם, מה, לא צריך ויזה? והמתבלים, והפיגועים, הלא ידוע שבירושלים יש המון... לבסוף נכנעו כל החשרנים והעינין יצא לפועל.

"האסיפה הכללית היא המוסד העליון והקובע באגודה וכל שאר המוסדות באגודה כפופים להחלטותיה, אין החלטות - אין כפיפות", האם זו הכוונה? אולי בלתי הציע שאנשים היוודעים איך מכינים אסיפה כללית של עמותה מכלי לפגוע בתקנות וברגשות החברים יכינו אסיפה לדוגמא וממנה ילמדו וכך יעשו בעתיד.

הבטיעה לירושלים היא קלה אך בכניסה לעיר יש בעיות ורבים מצליחים להגיע לאוניברסיטה "בכיר זית" במקום לאוניברסיטה העברית, לכן, אולי, נשארו כסאות ריקים באולם.

4 יר

קשה לעבור לסדר היום על הארועים שקדמו לפרסום הדיווחים השונים בגל, קשה אבל מוכרחים. על מנת להכנס לפעילות, חייב הועד להביא לידיעת החברים גם דברים שאינם נעימים במיוחד, אין זה חשוב מי אמר מה, בישיבה זו או אחרת, חשוב יותר שנדע מה הוחלט ומדוע ומה בוצע.

בדיקה הרו"חות שמתפרסמים לראשונה, מצביעה על תופעה שהמשורר שלונסקי, בהתייחסו לשפע הפרטים לספרות ולדרך הענקתה, קרא לה בשם "פרס - טיטוציה" (על משקל פרוסטיטוציה - זנות בלע"ז).

שפע הפרטים ואותות ההערכה עבור שנת פעילות אחת מעלה את השאלה כלום קיימים קריטריונים ברורים לגבי הזכאות, או שמא אין אמות מידה "וועד הישר בעיניו יעשה"? ואם אין אמות מידה למתן הפרס, גם אין כללים לשלילתו!

כמי ששמע את הנימוקים להחלטה הראשונה לגבי המועדון המצטיין, נראה לי שהיו דרושים נימוקים כבדי משקל כדי לשנות את ההחלטה ועוד במשאל סלפוני, מעדותם של שניים מהמשתתפים במשאל ברור שלא היו סיבות שכללה.

לא, חס וחלילה שעיני צרה כמי שזכה, יבורכו חובכי ירושלים וזכיהם היא כבוד לכולנו, אבל...

לכן אציע לוועד לקבוע עכשו ומיד את הכללים לפיהם תעניק האגודה אותות הערכה וכבוד למצטייניה.

לדעתי יש להרכיב חבר שופטים שיגיש לוועד המלצות מנומקות, בחבר השופטים אסור שימצאו חברי ועד בכדי שלא יוצר החשד לפיו פלוני נפסל רק משום שהופיע כמתחרה בוועד ואלמוני זכה מסיבות שאין להן כל קשר לענין.

יתר על כן, הועד יחוייב לקבל את המלצת השופטים ולפרסמה יחד עם הנימוקים, אחרי הכל אין אלה פרסי הועד אלא הערכתה של האגודה כולה, מכאן ברור גם שכשנה בה אין מועמדים מתאימים, לא יוענק הפרס כדי שלא יחול פחית בערכו, זו דעתי, מה דעתכם?

KT 123

ישיבת הועד הקרובה תתקיים ביום חמישי,

4 לאוגוסט 1983. מקום הישיבה יהיה

בביתו של אהרן זאט.

פרטים מלאים על סדר היום ניתן לקבל

משלמה 6LM מזכיר הועד.

אמנם, היו הוראות על ה-2 מ', אותם מסר בעקביות ובסבלנות ראיות לציון יעקב 4X6CR, אך ללא תוצאות מספקות, ברור שאם ירושלמי אומר לפנות שמאלה, הוא מתכוון - ימינה, אז פונים ימינה ומגיעים, משום מה לבית הקברות בגבעת שאול, רחמנא לצלן, במקום לגבעת רם.

אומרים שעד היום מסתובב חובב רדיו מסוים על הרי ירושלים ומחפש את האוניברסיטה העברית כנרות; משום שנגמרו לו הסוללות בפנס ובמכשיר הקשר, התוצא הישר שיחזירו יבוא על שכרו בעין יפה...

אלה שהצליחו להגיע לשער האוני סטה בשלום, עברו בדיקה בסחונות מדוקדקת ונגשו לתור הארוך לקבלת חלוש ירוק ותלוש צהוב, הראשון לאכילה ותאחד את רעהו ולהצבעה, השני לאכילת מזון.

אם את רבו המסתודדים והנושא העיקרי היה ה"בלוק", לפי חוס הויכוחים נתברר שלא מדובר בבלוק של קרח אלא כשיסת ההצבעה המיוחדת לחובכי הרדיו, בה מפספסים במשך שעות שלא לענין ולבסוף בוחרים תוך 5 דקות ב"בלוק" של ועד שצריך להתזקק על כהפיו הדלות את כל האגודה במשך שנה שלמה.

מכאן לשם, הולכים למזנון, הולכים והולכים ולא מגיעים וזה מזכיר לחברה את צעדה התבור, רוטנים שהועד היה צריע לסדר תחבורה למזנון, מדוע אין תחנת ממטר באמצע הדרך?...

במזנון מקבלים תמורת התלוש הצהוב - עוגה, לחמניה עם מבי"ם (מילוי בלתי מזוהה) ופחית קינלי חם ותוסס, יש כאלה המוכנים ל... על זכות הבחירה עבור נזיד ערשים... להגניב למזנונאי את התלוש הירוק תמו... חוספת, לא הולך!

באולם הרצאה משעממת על גודל עלילותיו ונפלאותיו של הועד היוצא, יש דו"ח גזבר? יש דו"ח! אבל הגזבר איננו ולא יקראו את הדו"ח, המהירים שבאולם צועקים חסס על שאין הגרלה, האחרים שואלים שמה זה פח? פיס? אך הכל בכל זאת מתנהל בשובה ונחת.

מחחילים לחלק גביעים, דיקו עולה ומקבל גביע בשם אחיו, לאחר מכן הוא עולה שוב ומקבל בשמו הוא, קיימת סכנה שהוא יקח את כל ה"סרוויס", אך לבסוף מתברר שהוא מסתפק בשניים בלבד לקול אנקת הרווחה של המועמדים ואחרים, כמה גביעים נשארים על השולחן והדיעה הרווחת היא שבסוף הם יחולקו לפי הגרלה בין חברי הועד... HI

5
מגל אל גל

4099 (תלפ)

שמסון "גפילסע פיש" ערך עבורנו את
הסטטיסטיקה הבאה בהתאם ל CALLBOOK ונסיונו
האישי:

יש לנו 712 חברים באגודה ודומה שזה מספר
שיא - כל הכבוד!

712	חברים
159	מאזינים
29	בעלי אות קריאה
32	מועדונים
62	בעלי דרגה ג'

נשאר 430 חובבים שהם בעלי
דרגות א' ו- ב' שאינם מאזינים ואינם
חובבים זרים. על פי הקשרים 380 מהם פעילים
על אר.

חובבי הרדיו מפורזים על פני 100 ישובים,
מתוך 1150 ישובים קיימים.

בארבעים ותשעה ישובים מצוי חובב רדיו
בודד!

חלוקת החובבים לפי האזורים:

62%	מחברי האגודה
24%	המרכז כולל תל-אביב מכיל
8%	ירושלים רבתי והפרוודור
6%	ובאר שבע והדרום

הערת העורך:

מעבר להערכה על העבודה שהסקיע שמסון XCF,
אין לי ספק שבסוף כל שנה ובודאי בסוף שנה
זו רצוי שנראה מחדש את הסטטיסטיקה. הגיע
הזמן לקיים מבצע גיוס חברים לאגודה ולעבור
את משוכת ה-1900!

(תלפ) (201) Li

מוכרזת הפסקה, ולמרות המרחק רצים שוב
למזנון. בדרך פלא הופיעו שוב החלושים
הצהובים בידי האנשים. יושבים בנחת, זוללים
ושחוקים מתוך פחיות, בינתיים לא מטהרים,
אח צעקו שאין משאירים זמן לשום דבר
חש ששוב מילת הקסם - "הבלוק" נישאת כפי
כל. עובר אורח תמים שואל אותנו אם זה כנס
של הג"א, - מדוע? - אנחנו שואלים והוא
עונה - זה בגלל המכשירים שיש לכם כיד - , -
אה - אנחנו אומרים - זה בשביל סיפול
נמרץ-. הוא ממשיך בדרך, מגרד בראשו
במבוכה, מישהו בא להחזיר את הפרות לרפת.
החכר'ה עוזבים באי רצון את המקום והדרך
לאולם מתמשכת לאיטה...

ברכות האגודה לחברים המסיללים בעולם.
ברכות האגודה לחובבי רדיו הבאים לבקרנו
בארצנו. עדי VG, חבר הועד היוצא מנצל את
סיולו למשימות הסברה לחובבי וחובבות
הרדיו. כה לחי עדי!

שלום לכולם מניו מקסיקו החמה,
אני בארה"ב כבר חודשיים ימים ועכרתי למעלה
מ-7000 מייל ו-18 מדינות וזה עוד לא הסוף.
אבל מה שיענן בודאי הן הפגישות שהיו לי עם
חובבים מפורסמים בעולם כולו. ובכן בניו-
יורק בקרתי ידיד קרוב WB2FTK שארץ בביתו
מספר חובבים לכבודי, בנייהם בנו AF2C שהוא
DOSECEAL ל- QSL MANAGER של KP2A/D (המשלחת ל-DOSECEAL
ו-WB2MOE שבודאי מוכר לכם יותר בחור
PY02SA. ממנו שמעתי על הפעילות בטלעים ועל
העובדה שהמשלחת הגרמנית שהיתה ב-PY0
כמה חודשים לא היתה שם בכלל אלא הפעילו
מהספינה (הם לא ידעו לענות על שאלות
עקרוניות ש-WB2MOE שאל אותם בקשר למיקומם)
בפילדלפיה הייתי אורח כבוד של אחד
מהמועדונים במקום (HOLMESBURG) באחת
מהשיבות שלו. אני מפעיל כאן 2 מ' וממש
חענוג לעבוד על הממסרים הרבים הקיימים
כאן. ממש קשה למצואנקודה ממנה לא יהיה קשר
לפחות למסר אחר. רבים מהחובבים נדרך באים
לפגוש אותי וכמה אף ארחו אותי בביתם
לארוחה או ללילה. בווינינגטון ארח אותי
דוד K3STH ותודתי שלוהה לו גם מעל דפי
"הגל". בדאלס לא נפגשתי עם K5J.R אבל
השתתפתי בוועידה של YLISSB שם נתתי הרצאה
מלווה בשקופיות על ישראל והמשתתפים התפלאו
לראות שישראל זה לא רק מלחמות ומדבר.
בוועידה פגשתי עשרות חובבים מכל רחבי
ארה"ב, מכין ה-DX נפגשתי עם דון J37AH, עם
פרנק WB3KB2/VPG, עם קאלי 8P60P בייב
KH6IPR ועת חובבים קנדיים. הוזמנתי
לוועידה של מועדון ה-DX בצפון המערב
שתהיה בסוף השבוע האחרון ביולי באורגון,
אני מקווה שאוכל להיות שם בזמן. במשך
שהתי כאן הפעלתי בחור W1, W2, W3, W4, W5
ועוד היד נסויה.
אני מקווה שהאסיפה השנתית היתה מוצלחת כי
לא שמעתי שום דבר עד עתה.

להתראות
עדי 424VG/W

בגיליון 30 (הקאול) שנים אמרתיים קריס
שלא אמתה זי אינאזים קאליסיה
(השנה) (השנה) (השנה) (השנה) (השנה)
שלא אמתה זי אינאזים קאליסיה
שלא אמתה זי אינאזים קאליסיה

כאן באולפ, נותנים רבע שעה לויכוחים, חמס
דקות לבחירת ה"בלוק" לועד בשיטה
הסובייטית, רבע שעה נוספת לבחירת ועדת
בקורת בשיטה הישראלית, אישור המשך פעולתה
של ועדת החברים לשנה נוספת כפרס על
ש"אישרה" קבלת כלב בלתי גזעי כחבר
באגודה.
ויאללה הביתה...

דו"ח ישיבת הוועד בתאריך 10 במאי 1983
בקריית חיים

בהתאם לספר הפרוטוקולים בעמוד 114-118, 123, דפים מס' 119-122 נחלטו מהספר. נוכחים: ZRM, 6JQ, 6DI, ZLX, XKT, 6DW, ZWD, 6IO, ZZQ, ZUI,

ממסר UHF: הוחלט להמתין בפעילות עד לקבלת חשובה ממשרד התקשורת.

עתון הגל: הוחלט לאשר הוצאת העתון במתכונתו הנוכחית עד סוף כהונת הוועד. הוחלט לאשר את ההוצאה הכרוכה בהוצאת הגל בהיקף הקיים + אינפלציה.

מועדונים: הוחלט להפנות למועדונים מכתבי דרישה לחסלום מיסי חבר.

מיסי חבר: הוחלט לפרסם בגל הקצר פניה לחברים, החסלום יהיה חנאי כניסה לאסיפה השנתית.

דגלונים: אושר מתן הדגלונים למשלמים עד 4.6.83.

מחירים: דגלונים, סמלים, LOG-BOOK וקטנות 100 שקל כל אחד.

עדכון ה CALL-BOOK: חמסר רשימה מעודכנת לישראל ZIK, הספר יוצא על ידו.

משרד קש"ל יוצאים: הוחלט כי הכרטיסים ה"תקועים" ברבע זה ישלחו ויוקצב

סכום 6000 שקלים לפעולה זו. הוחלט להעביר את משרד הכרטיסים

היוצאים, לחיפה, לטיפול יצחק XFU גביעים למצטיינים בתחרות

האכיב: הוחלט לקנות. גביע חג"ם: הוחלט להעניקו לרון ZQ 424.

מועדון מצטיין: הוחלט על הענקת הגביע למועדון המצטיין למועדון

חולון-כ"ם. חובב מצטיין: הוחלט על הענקת (גביע) לחובב

המצטיין לאלון Z2B. האסיפה השנתית: ניתן אישור ועדת הבקורת

לקיים את האסיפה בתאריך 8 ביוני הוחלט לקיים את האסיפה במקום

המוצע על ידי ועדת ארועים דהיינו באוניברסיטה העברית

בגבעת רם באולם ע"ש וייס, אושר מתן מקדמה עבור האולם בגובה 50%

מהנדרש. הוחלט שועדת ארועים תבוא בדברים עם החברים

הירושלמים בקשר למזנון. הוחלט להזמין: נציגי משרד התקשורת, נציגי

מס"ח, משפחות תורמים ונציג מוטורולה.

הוחלט לשלוח מכתב הזמנה ובו סדר היום לאסיפה.

חוספת בעמ' 123 לספר הפרוטוקולים.

1. נ.ב מועדון מצטיין תקון ההחלטה למועדון ירושלים 4Z4SM לאחר התייעצות סלפונית

(1) (נחתם ע"י נפתלי RM. תאריך רשום 1.6.83 (2)

2. החלטה בענין העברת משרד QSL לחלפון.

3. הענקת תואר חבר כבוד לאגודה לרון רודן. G4GKO (2) 5.6.83 בהסכמת (1).

4. תעודות הערכה ל 4Z4GU, 4X4MG

5. גביע לחובב המצטיין בתחום התג 4X4WH (נחתם ע"י נפתלי RM).

הערות העורך

1. פרטי המצביעים בעד ונגד מפורטים בספר הפרוטוקולים בעמ' 123.

2. התאריך המופיע כשורה זו הוא הית המצויין ללא הקשר. שני הקטעים נ

כנראה במועד אחד סיחכן שהתאריכים המופיעים באקראי שייכים לעניין.

נספח לישיבת ועד מס' 7 10.5.83 (1)

בהתייעצות סלפונים הוחלט:

א. להעניק גביע למועדון מצטיין בשנת 82, למועדון ירושלים 4Z4SM. תמכו (2) התנגד

(2). גביע מיוחד לחובב מצטיין בתחום הח"ג לדוד גולדשטיין 4X4UH על הישיגיו

בתחרויות בנילאומיות לחובבי רדיו לאחרונה בתחרות ORP. הומלץ ע"י (2).

ג. חברות כבוד לרון רודן G4GKO על פועלו למען האגודה בוועידות IARU בחו"ל.

1. ועידת ברייטון 1981

2. ועידת וינה HFWG בה ייצג בכבוד את אגודתנו לפני הוועידה תרם רבות לנושא

הוועידה. כן עשה כל מאמץ ע"י כך שלא חסך זמן ומסון להצלחת פעולותיו.

ד. תעודות הערכה על עזרה לאגודה.

1. משה אגן צור 4X4MJ תרם לארגון הגלבוע

2. דני שלט 4Z4GU על עזרתו לאגודה בהכינו את החוברת יעוץ משפטי לחובב

בהתקנת אנטנות.

יוני 1983 (3) חתום ע"י נפתלי RM וחותרת האגודה.

הערות העורך: זה תוכנו של דף שצורף במדק לספר הפרוטוקולים.

1. תאריך הישיבה ולא תאריך כתיבת הנספח המתייחס לפעולות מאוחרות יותר.

2. שמות המצביעים בעד ונגד מפורטים בספר הפרוטוקולים צמוד לעמ' 124.

3. רשום ליד החתימה במקום תאריך ההחלטה ו/או כתיבת הנספח.

פנואקול

האסיפה

השנתית

כ"ט תשרי 5743 4X6D1

האסיפה נפתחה בשעה 20:30 ע"י 4X4AH. דברי פתיחה ע"י היו"ר לאחר מכן נערכה התייחדות עם חללי ישראל וחובבי רדיו שאינם אתנו עוד. היו"ר מסר כי בשנה זו לא חתקיים הגרלה, עובדה המונעת מכירת כרטיסים בכ-100000 שקל, אולם הוא מקווה כי במשך השנה הבאה יחקיים ארוע נוסף בו תוכל גם ההגרלה להתקיים. היו"ר העלה על נס את שידורי הגל המסודר הן בחיפה והן בת"א וציין כי שידורים אלה ריכזו סביבם קהל גדול של מאזינים.

נפתלי 4X4RM העלה את הנושאים הבאים המהווים סקירה של פעילות הועד בשנה החולפת, מסרות האגודה, ביניהם הקשר עם משרד התקשורת, קשר עם IARU, פיתוח אתרי ממסרים ושיפורם, אחזקה תקינה של הממסרים, רישום מדויק של כל הציוד והאביזרים השייכים לממסרים.

תודה מיוחדת הובעה בפני 4X4WA דוד, על ספולו המסור במסר R7 ולנפתלי 4X4JW על פעילותו המסורה כיו"ר ועד ממסרים. קבלת חברים חדשים לאגודה - בשנה האחרונה התקבלו עשרות חברים חדשים.

משרד הקש"ל - QSL. תודה נמסרה ל-4X4FU על העבודה שהשקיע במשרד הקש"ל הנכנס. תודה נמסרה לשלום 4Z4NUT על העבודה שהשקיע במשרד הקש"ל היוצא.

תודה לדודו 4X6JQ על עבודתו ומסירותו הרבה למרות שלאחרונה לא היה בקו הבריאות.

הגזרן 727 31/12/82

- ג. ערערו של 4X4IL על החלטת הועד שלא לכלול בסה"י לאסיפה הכללית את הצעתו ברגע האחרון בשינוי התקנון. הועדה לא מצאה סיבה להתערב בענין.
7. הועדה ממליצה שהאסיפה תסיל על הועד למנות ועדת תקנון שתכין הצעות לשינויים בתקנון תוך זמן קצוב. דיון ואישור השינויים בוועד והצגתם באסיפה הבאה.
8. חברי הועדה נוכחו ברוב ישיבות הועד ותרמו מדיעותיהם להחלטות ולקיום התקנון.

רמי שלאין 4Z4LX 8 ביוני 1983 יו"ר ועדת הבקורת

ועדת הבקורת מיועדת לבקר תופעות שליליות בדו"ח, ואין תפקידה לחלק ציונים לשבח. את הפעולות הברוכות של הועד סקר היו"ר היוצא וכל חבר נוכח בהן במשך השנה. כוונת בקורת זאת להיות בקורת לבנה במידת האפשר.

האסיפה הכללית הקודמת בחרה את הועד מבלי כל הכנה מוקדמת. אנשי הועד הקודם מסיבות השמורות לכל אחד מהם, החליטו לא להמשיך בתפקידם וגם לא פעלו למציאת מועמדים חליפיים, מתוך הנחה שהאסיפה תבחר ובים בעיניה. הצעת המועמדים היה ונסנית לא נמצאו מספיק מועמדים כדי לבחור ביניהם את המתאימים ביותר. כל מי שהוצע - נבחר. נחבר למעשה כי חלק מהנבחרים, מסיבות אובייקטיביות, לא יכלו לתרום מספיק לתפקיד אותו הסכימו לקבל על עצמם ולא להשתפקדו עמדו בקושי כעומס שהוטל עליהם.

לדעתנו פעל הועד כמיטב יכולתו במשך 8 חודשי פעולתו. יתכן שקשר יותר הדוק עם ממלאי תפקידים בוועד הקודם והמשכיות הפעולות, כולל תפעול חברים אלה, היה מביא ליתר תוצאות בקשרים עם משרד התקשורת ומט"ח.

חלק מהדיווחים בגל הקצר ובגל בע"פ על ישיבות הועד, הדיונים וההחלטות היו לפעמים קצרים מידי וחסרו את תוכן ההחלטות או הדיון (דיווח על פגישה במשרד התקשורת נסקר צב הכספי, סופר על בקור במט"ח, הועלו מספר הצעות והן הועברו לטיפולו של... וכד' עד אימוץ "שנת ההפעלה הנכונה על הגלים" לא באה לידי ביטוי בשום פעולה נוספת...

הגזרן, עד מחלתו של הגזבר, התנהלה תוך פדה על רישומים של הכנסות והוצאות, אך ללא מיון לסיכומים כפי שנעשה בשנה הקודמת. להוצאה חריגה ליום השדה בצפת (תזמורה) לא קבל הגזבר את אישור הועד מראש. במקרה מסוים ידוע על תשלום פעמיים של חשבון גדול והכסף כנראה כבר הוחזר. לצערנו בגלל מחלתו של הגזבר לא נתאפשר ברגע האחרון לערוך מאזן והועדה מאשרת לוועד להכין תוך חודש את המאזן לשנה הקודמת, לפרסמו עם הערות ועדת הבקורת בעיהוון הגל.

- ועדת הבקורת ספלה בשלוש פניות במשך שנה זו:
- א. חוות דעה על ספר האיננוטר - הועדה הציעה שיפור בניהול רכוש האגודה וצילודה.
- ב. חוות דעה על זכותו של מ"מ המזכיר להשתתף בהצבעות הועד.

האסיפה (תשלום) - סכומים
(תשלום) (מחיר 7)

תודה נמסרה לועדת הארועים על פעילותה.
תודה לאריה שרובי על בדיקת ספרי החשבונות
של האגודה.

תודה ליורם קיזלר על עזרתו כמזכיר הועד
לאחר עזיבתו של אילן קציר.
תודה למרק 4Z4KX על עבודתו המסורה בענייני
חברויות.

G4GKO רון רודן. השתתף בוועידת כרייסון
ווייצג את ישראל, פתר את הבעיות שנוצרו עם
IARU ויצר עמם את הקשר מחדש.

יצא את ישראל בכבוד רב,
נבחר כחבר כבוד של אגודת חובבי הרדיו
בישראל וקבל מידי היו"ר תעודה ברוח זו.

דני שלום 4Z4GU תודה על עזרתו הרבה, עבור
חות דעתו בענייני אנסנות על גבות בתים
משותפים.

4X4MJ משה אבן צור - תודה על פעילותו
בארגון פעילות חובבי הרדיו במסגרת צעדת
הגלבוע.

דברי ישראל ביבר בשם משרד התקשורת, הנתלת
שרותי ההנדסה,
הסיל משמעת עצמית על גלי החובבים ובקשת
לשמור גלים נקיים.

כרכה לאורחים הנמצאים בקהל

חלוקת תעודות וגביעים לחובבים מצטיינים
בתחרות האביב 1982

חלוקת גביעים לחובבים המצטיינים
החובב המצטיין אלון 4Z4ZB
חובב מצטיין כחחום התג"מ רונן 4Z4ZQ
מועדון מצטיין 4Z4SM מועדון ירושלים
זוכה בתחרות יום השדה 4Z4BO
גביע החובב המצטיין כחחום הת"ג HF
מ-4X4UH דיקו

תחרות האביב 1982

מפעיל יחיד I 4Z4IK
II 4X4WA
III 4Z4WD

מפעילים רבים I 4X4RD
II 4X4KF
III 4Z4TZ

חובב זוסר

4X6NJE

תג"מ

I 4X6CK
II 4Z4SC
III 4X4AR

אז גם אני שותף!

את הבחינות עכרנו לפני 7 שנים.
הפעלנו את המסדר...

בנינו את התורן והאנסנה...

שלחנו הרבה QSL - ימ... (לא פחות חשוב).

חברנו את הלינאר...

דחפנו 10 קילוואט לאנסנה...

(היי חיים תדליק את המגבר)

פחחנו את כל הממטרים...

מה זה?

הפעלנו, בנינו, שלחנו, חברנו, דחפנו
פחחנו?

אני אגיד לכם...

אני משלם מיסי חבר כל שנה? - משלם!!!

ועד וגודה מקדם את ענייני האגודה? - מקדם

אז אני שותף!

4Z4UR

מאזינים

4Z4KT I
4X41727 II
4X41401 III

דו"ח ועדת חברים הוקרא ע"י 4X4AH
דו"ח ועדת בקורת הוקרא ע"י 4Z4LX

כמה הופשית - חברים מביעים את
לפני בחירת מוסדות האגודה.

הצעה AT לבלוק הועד

4X4AT, 4X4KT, 4X6NFK, 4Z4RZ, 4Z4US,
4Z4UR, 4X6DW, 4X4NOE, 4Z4NUT, 4Z4NU,
4X6LM, 4X4GT, 12 חברי ועד סה"כ.

ההצעה נתקבלה פה אחד ללא התנגדות.

4X4KT מציע לחברי ועדת בקורת: 4Z4WD, 4Z4KN
4Z4LX 4X4IL 4Z4UI 4X4NE 4Z4GU
66 קולות 4Z4LX
4Z4KN
4X4IL

סה"כ 3 חברי ועדת בקורת,
ממלאי מקום ו-4Z4UI 4Z4WD

הצעה לחברי ועדת חברים

מוצע להשאיר את ועדת החברים במתכונתה
מהשנה שעברה, האסיפה נסגרה בשעה 23.30

9. למתחיל

JR 08

לכ המקלט ותחלק המעניין ביותר שבו הוא היחידה שסימנה JR08. מספר דגמים קדמו לפיתוח הדגם הסופי שבידינו. המטרה הייתה: איכות במחיר מזערי וזה אכן מה שהושג. דרגת הכניסה היא טרנזיסטור חופעת השדה (ס"ש-FET) בעל שני שערים. הם ל משחמש בסת"ש מסוג BF 900 שהוא דל רעש ויציב מאד. הכתובים יכולים לזהות כמעגל זה את מעגל ה"ה" המוכר עוד מימי שופרת הרדיו. T1 הוא טרנספורמטור טריפלרי, כלומר, בעל שלשה ליפופים, המבנה מאפשר מעבר מדרגה לא מאוזנת למאפנן המאוזן הכפול (DBM). במאפנן 4 דיאודות וסיכו נקבע לפי השוויון בתכונות הרביעיה. היציאה טוב הפעם בטרנספורמטור זהה לקודם. טרנספורמטור זה מאפשר גם "הזרקה" אות המתנד JR 20.

R10x5x2.5-F10B
R8x5x5
FT37-61

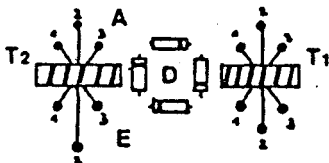
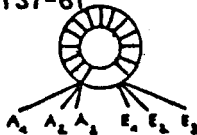

יולקם (הנל"א)
יולקם (החילוקים)
P.D.

המגבר האופרטיבי מסוג 741 מהווה גם מסנן אקטיבי. היות וחדר הביניים (IF) הוא גם חדר שמע הרי שברירות המקלט תלויה במסנן זה. הטרנזיסטור שביציאה הוא בדרגת הגברה ביבור פולס (=אמיטר) משותף. ערכי הרכיבים בטרנסמיס: נגדים 1/4 ווס. קבלים קרמיים, קבלי פוליאתר יציבים דרושים למסנן. כפי שניתן לראות אין מסנן בכניסה ליחידה. מכאן שתי דרישות והן:
1. דרוש מסנן צד סרט לאות הבא מהאנטנה.
2. דרוש אות נקי מאד בכניסה מהמתנד שאם לא כן ניתן יהיה לשמוע את כל העולם בכח-אח!

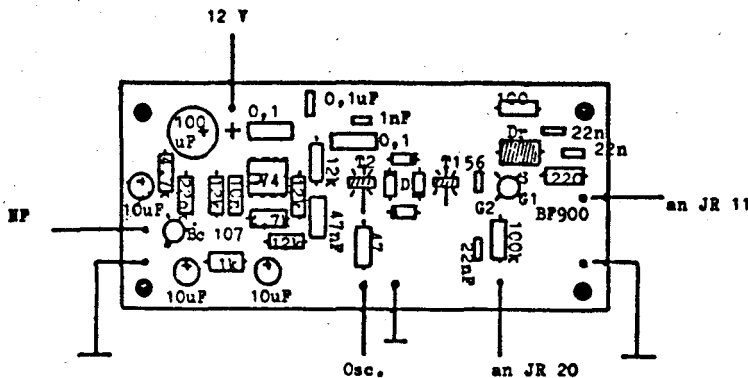

יולקם (הנל"א) . השני של הדף
יולקם (החילוקים) . הסכמה בעברו

חובב החודש

חובב החודש הפעם הוא אליקים דלמעש (לשעבר - דוליטל), אשר נפטר מהעולם לפני חודש, ומה שחשוב יותר - העולם נפטר ממנו, ברוך השם...

אליקים, כזכור לכם, היה מכונה "קיווי" כאותו עוף אוסטרלי שמעולם לא עף, כן גם הוא - מעולם לא עלה על גלי האתר, למרות זאת, סיפור חייו העצוב יכול לשמש כאות ומופת לחובבי הרדיו בארץ.

אליקים, כזכור לכם, היה מכונה "קיווי" כאותו עוף אוסטרלי שמעולם לא עף, כן גם הוא - מעולם לא עלה על גלי האתר, למרות זאת, סיפור חייו העצוב יכול לשמש כאות ומופת לחובבי הרדיו בארץ.

כילד, קסם לאליקים עולם חובבי הרדיו, בהאזינו בשבת לכל אותם חובבים המפספסים על הגל ב-40 מטר, הוא התכוון למבחן ושנה אחר שנה, בעקביות ראויה לציון, ניגש כל פסח וכל סוכות למבחנים אך לא הצליח, המפנה חל כאשר משרד התקשורת החליט על דרגה ג', ושוב חלפו שנים של שינון החומר ללא הצלחה, עד שבא היום הגדול, כאשר קבל הודעה כי הצליח ועבר את המבחן, את הקריעה (זו לא סעות) שלו היה 4X5NCB (NEVER CLASS B), אליקים התעלף משמחה והחליט לאחר התאוששותו לבנות משרד לגלים המותרים לו, אך ידיו השמאליות ועיניו הפוזלות לא עזרו לו בכך והמכשיר

"אני" הכתבה, אליק, שלחה לך
למשלחת שנותיה פורטובה
המודעה עורה פרשנות...
יפטיק את השמעת הוץ
השימוש בשם "אליקים"
מי שלא מאמין, שיטאק
שערכה מצל "עגנית"

הצטרף לערמת הגרוסאות בחצר, לאחר התאוששותו מן האכזבה החליט להשמיט את ה-ממאות הקריעה (שוב לא סעות) שלו. שנים מספר בהם ניסה גבורינו למחוק את האות המבישה מאות קריעתו (כנ"ל) אך ללא הצלחה, והנה בחג סוכות אחד, לפני שנים מספר חלה המסכן בשפעת ולא יכול היה לגשת ולהכשל במבחן, סר וזועף רסן לעצמו שעליו לאכות עוד מחצית השנה עד לכשלונו הכא, אך הנה באה ההפתעה, הוא קבל מכתב מ"מגדל שלום" בזו הלשון:

מר אליקים דלמעש היקר
לאחר עיון ברשומותינו נתברר לנו כי בחג הסוכות השנה לא נכשלת בבחינות לדרגה ב', לכן אנו מעניקים לך רשיון לדרגה ב'.

בכבוד רב...

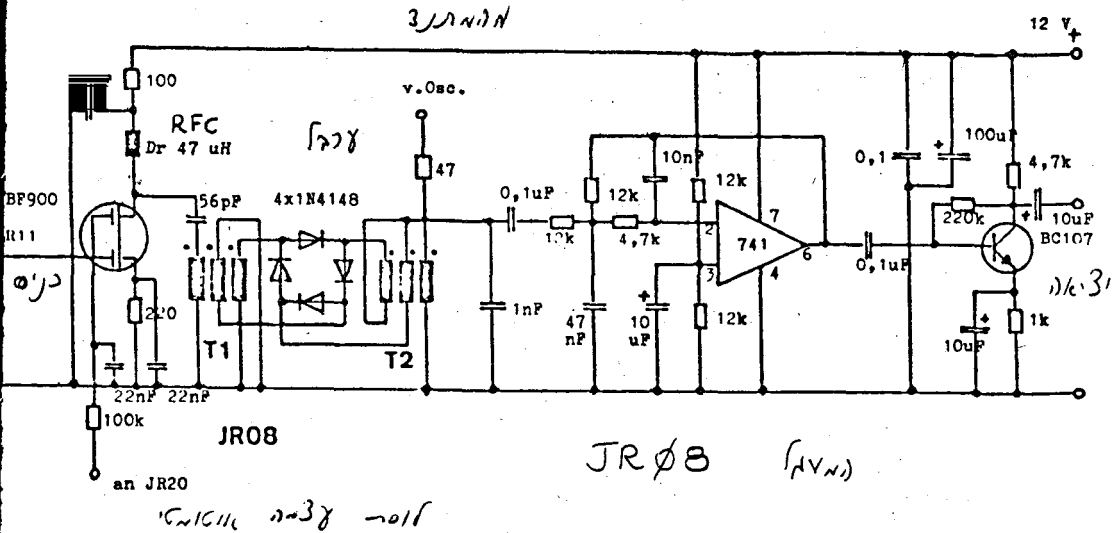

המחיר לא היה כל כך מגוחך, אך בתחום אפשרויותיו הפיננסיות וכך יצאה העיסקה לפועל, נשלחה המחאה ובדואר החבילות הגיע המכשיר הנכסף, בראותו חשכו עיניו, במקום מכשיר טרנזיסטורי נעים צורה ראה לנגד עיניו מפלצת שפופרתית בלה מזוקן שהתאימה לאות הקריעה (כב"ל) שלו, ואמנם היה זה מקמ"ש CB ושוב עלו תקוותיו בתוהו.

ברוב יאווו רצה לקחת את נפשו בכפו, אלא שאז נפתח לו פתח הצלה, חובב הרדיו המפורסם - יהושוע חפצרי 4X4AY, אשר התפרסם בשעתו כחובב החודש ב"רדיו ואלקטרוניקה" כרך ד' עמוד 257, בעל הראש הגדול, נפטר מן העולם מגידול בראש (הראש הזה היה חשוד בעינינו עוד קודם לכן...), הוא השאיר אחריו את בתו שפרה בת העשרים וחמש, את בנו מנדל בן הארבע עשרה ומה שחשוב יותר - תחנת חובבים פעילה מלאה כל טוב, אותה צינה לתת לאליקים.

דבר זה בא לאליקים במפתיע וליבו לא עמד מרוב התרגשות, כך הוא נפטר מן העולם ועבר לעולם שכולו אחר, על המצבה חרטו קרוביו ומוקיריו את המילים הבאות:

פ, נ, אליקים דלמעש האיש שחי כל ימי חייו בתקוה נואשה אך לא זכה לבצע את זממו בגלי האתר.

יהי זכרו ברוך, אגב, עדיין אפשר להתקשר אליו בעזרת מדיום טוב.

תחקיר טוב ושיכתוב
4X4LI

לפני. לרסקה גדולה מאוסר מקום.
את אצל...
ועדת הריקורת דרש שהגל
יוצא וכדואלמ הניא את
עש...
הנוכחיים בשיבת הועד
בשדלה !!!
פירושים מותניים. HI

לפני מבולבל אך מאושר אמר.
ו "ככלות הכל באמת לא נכשלתי הפעם...". וכך שמח ומאושר הלך לחפש לעצמו ציוד חובבים, כדי לכבוש את גלי האתר.
הנה זאת לכם לדעת: אליקים לא היה משופע בממון, הוא עבד במפעל מצליח לשנאים, של חובב רדיו נודע, כספרן, כלומר: היה סופר פחיות לשנאים, עבודתו שם ומשכורתו התאימו לשם משפחתו - דלמעש, לכן מכר את הגיטרה שלו, שמעולם לא הצליח להוציא ממנה יותר מ"יונתן הקטן", הוסיף עוד 50 פונט וקנה בהזדמנות "מוטורולה" דו-ערוצית לאחר שיפוץ, אך תוך זמן קצר נתברר למסכן שהתאים פוותר התואר "לפני פירוק" הצטרפה ליתר הרפתקאותיו באלקטרוניקה שהיוו ערימת גרוטאות נאה בחצר האחורית...
אליקים דלמעש המסכן המשיך לחפש קשר בינו לבין עולם חלומותיו, חוטמו היה נעוץ במדור הקניות והמכירות של "הגל" והנה צדה את עינו המודעה הבאה: הזדמנות! מקמ"ש במחיר מגוחך פועל היטב בשידור ובקליטה, לפנות ל...

4X5CB אליקים דלמעש המסכן המשיך לחפש קשר בינו לבין עולם חלומותיו, חוטמו היה נעוץ במדור הקניות והמכירות של "הגל" והנה צדה את עינו המודעה הבאה: הזדמנות! מקמ"ש במחיר מגוחך פועל היטב בשידור ובקליטה, לפנות ל...

תא דואר

"ל"טלפרינטרסטים

הנני ממלא את מקומו של ידידי יוחנן HB9CQV (לשעבר 4X6CV) לפרסם את דברי פעילותה של חנה טלפרינטר ממוחשבת. חנה זו משמשת "תא דואר אלקטרוני" למובנים רבים. להלן הנוהל, באנגלית כמובן:

HELP-MSG TO USE THE MAILBOX OF THE SWISS
ARTG H B 9 A K (ON 14.075 MHZ QRR
24HR/DAY AMTOR-A -B OR BAUDOT)

HB9AK DE ... (YOUR CALLSIGN)

OUTPUT FOR ... BK (SEND MSG FOR/UNDER

OUTPUT 75 (OR 50 OR 100) BAUD FOR ... BK
OUTPUT B FOR ... BK (SEND AMTOR-B)
OUTPUT BO FOR ... BK (SEND BAUDOT) -
DEFAULT: SAME MODE

INPUT FOR ... BK

PRINTER ON BK

RELAY BK

QSY CH2 BK (ZSY 3 KHZ DOWN)

QRV BK (TO SEE IF I'M IN MY SHACK)

QSL FOR ... BK (EXTRA-DELETE-COMMAND)

CALL GPLX REPLY GXYZ

..MSG.. (SEND AMTOR-A TO G3PLX AND HIS
REPLY TO G7XYZ)

CALL GPLX REPLY B (OR BO)

..MSG.. 4M (SEND HIS REPLY ON AMTOR-B (OR
BAUDOT))

HELP BK KSEND THIS COMMAND LIST
HELP FOR INPUT BK (SEND MORE ABT THE
COMMAND INPUT - OR CALL ETC.)

- BAUDOT ONLY:-

HB9AKZW (TO FIND ME ON 14075)

HB9AKZI (SEND THE Z-COMMAND LIST)

- NOTES:

ON AMTOR-A TYPE "/?" INSTEAD OF THE BK OR
THE 4N1

PERMANENT FILES ARE

DAYFILE DXNEWS AMTOR APPLE QUIZ HUMOUR
HUMOR

((73)) DE HB9AK

ABOUT THE COMMAND INPUT FOR

HB9AK DE ... INPUT FOR ... BK (OR "/?" ON
AMTOR)

- YOU'LL GET AN ANSWER "FILE IS OPEN
FOR..."

- 4 SPACES INSTEAD OF THAT "BK" STORES
YOURHMSG DIRECT TILL 4NS OR THE 1000ST
CHARACTER

(THIS IS VALID AS WELL FOR THE COMMANDS
PRINTER ON AND REPLAY)

- START YOUR MSGS UST WITH
HELLO...

.....
73S (,-.3) NNN N (MIN4NS!)

DATE, UTC, UR CALLSIGN MODE WILL BE
STORED VIA PGM.

- IF YOU LIKE AN AUTO-QST TO EACH STN
SENDING "INPUT FOR YOUR CALLSIGN"

LET ME JUST KNOW YOUR QST-TEXT. EG:

"MSGS FOR ME CAN BE STORED ALSO DIRECT
VIA MY SELCAL-COMMAND:..."

- ALL I/O COMMANDS OF COURSE CAN BE
HANDLED AS WELL ON CH2

NOW RUN AND FUN DE PAUL/AVK

...- QRU ...-

DE HB9AVK

אני שמח לראות אותך
גל

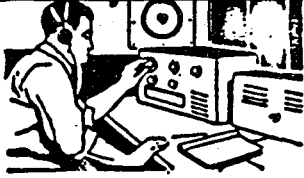

13-
 789519.01
 789522.01
 789523.01

תחרויות

התחרויות הגדולות בחודש אוגוסט
 (חלק מתאריכים צפויים לשינוי)

- 6-7 YO DX CONT. (CW+PHONE)
- 13-14 WAEDC CW CONT.
- 13-14 KCJ SINGLE OP. CW
- 20-21 SARTG WW RTTY CONT.
- 27-28 ALL ASIAN DX CONT. CW

החודש 4 תחרויות CW (הרומנית גם ב PHONE).
 ואחת RTTY. פרטם הכללים של שתיים מתחרויות
 בחוברת זו.

תחרות ה- "KCJ" הינה מטעמו של "מועדון
 מפתח המורס היפני". מיועדת למפעילים
 בודדים. מחליפים רפורט + שתי אותיות
 המביעות יבשת. תחנות יפניות משדרות רפורט
 + שתי אותיות המביעות איזור (פרפקציה).
 המכפילים מס' הפרפקציות היפניות השונות.

תחרות ה-RTTY נערכת בחסות כבוצת חובבי
 ה-RTTY הסקנדינבי. מחליפים רפורט + מס'
 סידורי. מכפילים הינם ארצות DXCC + איזור
 ארה"ב קנדה ואוסטרליה.

פרטים נוספים אצל 4Z4TR.

קשר ב- 1.8 MHz 3 נקודות
 קשר ב- 3.8 MHz 2 נקודות
 קשר בשאר הגלים 1 נקודה
 המכפילים הם מספר המדינות השונות שעבדת על
 כל גל לפי רשימת ה-DXCC.
 סיכום ניקוד:
 סכום הנקודות מהקשרים בכל הגלים, כפול
 סכום המכפילים מכל הגלים.
 יומנים:

יש להשתמש בדפי ה-LOG כמיוחדים לתחרות זו.
 יש להשתמש בדפים נפרדים לכל גל.

מועד משלוח היומנים הוא עד 30 NOV. 1983
 לפי הכתובת:

J.A.R.L.
 P.O. BOX 377
 TOKYO CENTRAL
 JAPAN

מי שמעוניין בפרטים נוספים נא לפנות ל-
 4X6DX או 4X6FR

בחודש יוני שנה זו התארגנה ונפגשה ועדת
 תחרויות. כפגישה זו הועלו תחומי הפעילות
 של הועדה, כמו כן חולקו המטלות בין
 חבריה.

חברים ותחומי אחריות.
 4X4UH - עדכון כללי התחרות הישראלית
 ייס לתחרויות ימי שדה וכו'.

דובי 4Z4DX - תחרות ישראלית עולמית.

מרק 4Z4KX - ייסוד וארגון מועדון תחרויות
 ישראלי + הרעה לאמצעי התקשורת על תחרויות
 קרבות.

דני 4Z4OL - קשר עם משרד התקשורת בנושאי
 תחרויות + קשר עם עיתוני חוץ.

ישראל 4Z4OM - הכנה לתחרויות גדולות:
 מפעילים, מיקום, וכיו"ב.

מיכאל 4X6DF - תקשורת אל ועד האגודה + גלים
 שוודיים.

משה 4X6DX - הכנה חומר על תחרויות קרבות
 + פרסום כללי התחרויות ב"גל".

צביקה 4X6FR - פרסום הישגי העולם בתחרויות
 השונות. + פרסום ההישגים הישראליים.

הועדה יתגברו את האחראי לנושא
 כחחום עיסוקו.
 מפגש נוסף יתקיים בחודש יולי והדיווח
 עליו במועד.
 מודות למשפ' שטרסל על האירוח הלבבי.

ALL ASIAN DX CONTEST CW 1983

מועד: 48 שעות; מ-0000 GMT 27 לאוגוסט עד
 ל-2400 GMT 28 לאוגוסט.
 גלים: כל גלי החובבים 30MHz לא כולל
 את הגלים החדשים.
 סוג: מפעיל יחיד גל יחיד.
 מפעיל יחיד כל הגלים.
 מפעילים רבים כל הגלים.
 דיווח: RST + גיל (לגברים) 00+RST (לנשים)
 ניקוד ומכפילים: על תחנות אסיאתיות (כולל
 ישראל) להתקשר עם שאר העולם.

"קורקי" (החלל) ... 27/15



יומנים: מומלץ להשתמש בדפי LOG של התחרות מה-DARC או דפי LOG דומים. יש להשתמש בדפי LOG נפרדים לכל גל, יש לדאוג להוצאת הקשרים הכפולים מה-LOG. מועד משלוח ב-LOG הוא עד לחודש לאחר התחרות.

כתובת למשלוח ה-LOG:

WAEDC COMMITTEE
P.O. BOX 1328
D-895 KAUFBEUREN
GERMANY

מכפילים:

- C31, CT1, CT2, DL, EA, EA6, E1, F, FC, G, GD, G1, GJ, GJ, GM, GM, SHETLAND, GU, GW, HA, HB9, HB0, HB, I, IS, IT, GW BEAR, GW, GX, AL, LX, LZ, M1, OE, OH, OH0, OJ, OK, O, N, OY, OZ, PA, SM, SP, SV, SV CRETE, SV RHADES, SVATHOS, TA, TF, UA, 1, 3, 4, 6, UA2, UA FRANZ JOSEF LAND, UBS, UC2, UN1, UOS, UP2, UQ2, UR2, Y2, YO, TU, ZA, ZB2, 1A0, 5A4U1, 9H1,

למי שמעוניין בפרסים נוספים אפשר לפנות ל-4X60X או 4X6FR.

תמוז - 13 31/7/83

התחרות האירופאית (WAEDC) 1983

מועד: CW 13/14 AUGUST
ש ע ו ת (GMT) 0000 SATURDAY עד ל- 2400 SUNDAY
SSB 10/11 SEPTEMBER
RTTY 12/13 NOVEMBER

גלים: 3,5,7,14,21,28,MHZ

סיווג: א. מפעיל יחיד כל הגלים
ב. מפעילים רבים מסדר יחיד (כל הגלים).

המטרה בתחרות: להתקשר עם כמה שיותר חתנות מכמה שיותר חתנות אירופאיות בכל גל וגל.

מיקוד: כל קשר מזכה בנקודה אחת. העברת QTC מזכה גם היא בנקודה אחת.

QTC: מטירת QTC זוהי העברה של הקשרים שבצעת, מקסימום 10 הקשרים האחרונים. לא כולל התחנה שאליה מועברים ה-QTC'S. העברת QTC כוללת - העברת זמן הקשר, אזה הקריאה של התחנה עמה התקשרת והמספר הסידורי שהתקבל מאות התחנה. אסור לדרוש לחתנה על קשר שבצעת עימה. מותר לדרוש על כל קשר רק פעם אחת.

מכפילים: כל מדינה באירופה (לפי הרשימה להלן) מהווה מכפיל על כל גל בנפרד. מכפיל על 3.5 - 4 נקודות. מכפיל על 7 - 3 נקודות. מכפיל על 14/21/28 MHZ - 2 נקודות.

דיווח: RS/RST ומספר סידורי של הקשר. (לדוגמה: 599001).

סיכום נקודות: (סיכום הנקודות מהקשרים + סיכום הנקודות מה-QTC'S שהעברת) * (סיכום הנקודות מהמכפילים שעברת).

מגבלות חסוכות: מפעיל יחיד רשאי להפעיל עד 36 שעות מתוך ה 48 שעות של התחרות. 12 שעות המנוחה יכולות להתבצע בפעם אחת אך כלא יותר מ- 3 פעמים, ויש לציין בברור ב-LOG את זמן או זמני המנוחה.

מפעילים רבים חייבים לשהות מינימום של 15 דקות על אותו גל אך מותר לעבור גל לשם עבודה מכפיל חדש ויש לחזור לאחר מכן לגל הקודם כדי להשלים 15 הדקות באותו גל.

12 .8.83

OS8 2 : 26	112
OS8 4 : 11	138
OS8 5 : 54	164
OS8 13 : 52	293
OS8 15 : 35	319
OS8 17 : 18	344
RS6 6 : 56	107
RS6 8 : 55	137
RS6 10 : 54	167
RS6 18 : 6	286
RS6 20 : 5	316
RS6 22 : 4	346
RS8 8 : 48	129
RS8 10 : 48	159
RS8 20 : 4	309
RS8 22 : 4	340

13 .8.83

OS8 2 : 32	113
OS8 4 : 15	139
OS8 5 : 58	165
OS8 13 : 56	294
OS8 15 : 39	320
OS8 17 : 22	346
RS6 6 : 41	105
RS6 8 : 39	135
RS6 10 : 38	165
RS6 19 : 50	314
RS6 21 : 48	343
RS8 8 : 45	130
RS8 10 : 45	160
RS8 20 : 2	310
RS8 22 : 1	340

16 .8.83

OS8 2 : 45	117
OS8 4 : 28	143
OS8 6 : 11	168
OS8 14 : 9	297
OS8 15 : 52	323
OS8 17 : 35	349
RS6 7 : 53	128
RS6 9 : 52	158
RS6 19 : 4	307
RS6 21 : 2	336
RS8 6 : 37	102
RS8 8 : 36	132
RS8 10 : 36	162
RS8 19 : 53	313
RS8 21 : 53	343

19 .8.83

OS8 2 : 58	120
OS8 4 : 41	146
OS8 14 : 22	301
OS8 16 : 5	326
OS8 17 : 48	352
RS6 7 : 7	121
RS6 9 : 6	151
RS6 18 : 17	300
RS6 20 : 16	329
RS8 6 : 28	105
RS8 8 : 28	135
RS8 10 : 28	165
RS8 17 : 45	285
RS8 19 : 44	315
RS8 21 : 44	345

20 .8.83

OS8 3 : 2	121
OS8 4 : 45	147
OS8 14 : 26	302
OS8 16 : 9	328
OS8 17 : 52	353
RS6 6 : 52	118
RS6 8 : 50	148
RS6 18 : 2	297
RS6 20 : 1	327
RS8 6 : 25	105
RS8 8 : 25	136
RS8 10 : 25	166
RS8 17 : 42	286
RS8 19 : 42	316
RS8 21 : 41	346

23 .8.83

OS8 3 : 15	125
OS8 4 : 58	150
OS8 14 : 39	305
OS8 16 : 22	331
RS6 6 : 5	111
RS6 8 : 4	141
RS6 17 : 16	290
RS6 19 : 14	320
RS6 21 : 13	350
RS8 6 : 17	106
RS8 8 : 16	136
RS8 10 : 16	166
RS8 17 : 33	286
RS8 19 : 33	316
RS8 21 : 33	346

26 .8.83

OS8 1 : 45	102
OS8 3 : 28	128
OS8 5 : 11	154
OS8 14 : 52	308
OS8 16 : 35	334
RS6 5 : 19	105
RS6 7 : 18	134
RS6 9 : 17	164
RS6 18 : 28	313
RS6 20 : 27	343
RS8 6 : 8	110
RS8 8 : 8	140
RS8 17 : 25	291
RS8 19 : 25	321
RS8 21 : 24	351

27 .8.83

OS8 1 : 49	103
OS8 3 : 32	129
OS8 5 : 15	155
OS8 14 : 56	309
OS8 16 : 39	335
RS6 5 : 4	102
RS6 7 : 3	132
RS6 9 : 1	162
RS6 18 : 13	311
RS6 20 : 12	341
RS8 6 : 5	111
RS8 8 : 5	141
RS8 17 : 22	292
RS8 19 : 22	322
RS8 21 : 21	352

30 .8.83

OS8 2 : 2	106
OS8 3 : 45	132
OS8 5 : 28	158
OS8 13 : 26	287
OS8 15 : 9	313
OS8 16 : 52	339
RS6 6 : 16	125
RS6 8 : 15	155
RS6 17 : 27	304
RS6 19 : 25	334
RS8 5 : 57	114
RS8 7 : 57	144
RS8 17 : 15	294
RS8 19 : 15	324
RS8 21 : 15	354

אינגליזית

NEWS OF THE I.A.R.C

On Wednesday June 8 the annual general assembly of the IARC was held in Jerusalem. Special thanks to the Jerusalem amateurs for arranging for us an excellent auditorium and snack bar... hats off!

It was estimated that about 250 people were in attendance - somewhat less than in previous years, possibly due to logistical problems in getting to Jerusalem. Nonetheless - it was great to renew acquaintances and friends and get in numerous eyeball QSO's.

Naftaly, 4Z4RM, the outgoing president surveyed the clubs aims and activities of the past year and made presentations to contest winners, and outstanding clubs and amateurs.

Alon 4Z4ZB was named amateur of the year for his devoted work with the handicapped children at the Alin Hospital in Jerusalem where he established the club station 4Z4SW.

Honorary life membership in the IARC was awarded to Ron Roden G4GKO for representing us all these years in IARU. Ron said that representing Israel was for him a reward in itself, and pledged to continue as long as needed.

Israel Biber 4X4OR spoke for the Ministry of Communications, reminding us of the need for self discipline on the air. It was regretfully only as a last resort that the Ministry had to take action against illegal operations when all else failed. With 80,000 2-way radio stations licensed in Israel, with 200 stations per frequency, it's up to us to keep our part of the spectrum clean and preserve it for ourselves.

Yankele 4X4AH, who has been Chairman of these annual meetings as long as anyone can remember, has stepped down to take his place in the audience's seats. Yankele - your presence will be missed on the podium, but we'll be glad to chat with you and cause QRM during the meeting!

2 "קריצות"

ימכן קבוצה לזמן קצר
לדחייתו ואולי גם
לזמן קצר נקיים ...

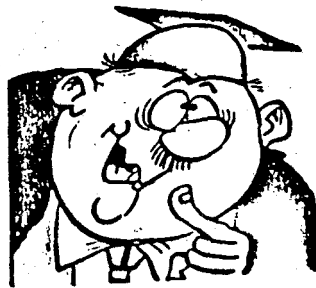

A brand new executive was elected - 4X4's AT, GT, KT, NOE, 4Z4's NU, RZ, UR, US NUT, 4X6's DW, LM AND NFK. This is a group of active hams who came forward themselves to serve the club, so let's give them all the help we can. As Aharon, 4X4AT, said, there are no losers in this election - we are all winners, so let's work together for a strong IARC.

Now, that the general assembly is behind us, a new year of activities begins. Remember that the IARC is not someone else, but you and me. And the same goes for this column (I bet you were wondering how I was going to sneak this in!). So let's hear from you - about your activities - either by mail or on the air, and get it into these pages.

73, Shalom

Ron, 4Z4MK

הגל W4FQM/4X3K

קשל

הגל W4FQM/4X3K
הגל W4FQM/4X3K

קוונים ועדכוניים לרשימת הארצות וסבלת ההישגים

תחנתו ::::: עתקרינטו

The new RTTY repeater is a highly specialized type of regenerative 2 meter fm repeater designed for data communications only. It contains an internal Fredricks model 1200 terminal unit or demodulator to decode narrow shift (170 HZ) audio frequency shift keyed tones. These tones are 2125 HZ for "a" and 2295 HZ for "space". The ou of the terminal unit is a 60 ma current loop that is keyed "on" for "mark" and "off" for "space". In series with the loop is a current sensing resistor that operates the light emitting diode of an optical coupler. The photo transistor output side of the optical coupler in turn keys the input of an AFSK oscillator. The output of the AFSK oscillator is fed to the audio input of the transmitter and produces a tone deviation of ± 3.5 KHZ. Every 3 to 4 minutes the transmitter is on the air an automatic 660 HZ subcarrier CW identification runs with "W4FQM/4X RPT". The CW identification does not interfere with the RTTY data that is being relayed through the repeater.

The repeater has an input frequency of 144.700 MHZ and a output frequency of 145.300 MHZ. It is completely solid state with a 60 watt power amplifier and a divity (-93 DB per side) duplexer by w. The antenna is a 6.1 m ph-psdodge model 220 super station master with 5.25 d8d gain omnidirectional. This combination of equipment will produce an effective radiated power of approximately 130 watts. The repeater is crystal controlled with the crystals in proportional ovens to give ± 2 ppm (± 300 HZ) stability to both the receiver and transmitter from -10 to +60⁰ c.

The RTTY repeater will not respond to a normal carrier signal nor will it repeat voice, CW, SSB or SSTV. It is designed to only respond 3 seconds of 2125 HZ "mark tone" even if the input signal is less than "full quisting". The output of the repeater is pure, noise free AFSK tones. Once the repeater is "keyed-up"

1. בדף מס' 1 של המבוא שורה 6 מלמטה. במקום J8 צ"ל J6.
2. ברשימת הקדומות לפי ארצות, דף מס' II, יש לחקן את הקדומת של סן מרינו. במקום 9A צ"ל T7.
3. בסבלת CROSS REFERENCE בעמ' V, אות הקריאה NI. במקום 9A צ"ל T7.
4. ברשימת הארצות עמ' 5 שורה ראשונה מלמעלה, בעמודה REMARKS להוסיף: BEFORE 1982 DEC. 1. הסיבה: המדינה BAJO NUEVO הוצאה מרשימת הארצות עבור DXCC מהתאריך הנ"ל.
5. בעמוד 7 שורה ראשונה מלמעלה, בעמודה REMARKS להוסיף את ההערה שבסעיף 4 לעיל, גם מדינה זו SERRANA BANK הוצאה מרשימת הארצות.
6. עמוד 7 שורה 2 מלמעלה, במקום KP4/D לחקן את הקידומת ל-DESECHEO (ISLAND).
7. בעמוד 9 שורה 12 מלמעלה (שורה חופשית) להכניס את המדינה T7, סן מרינו, ולבטל את 9A שבעמוד 16.
8. בעמוד 16 שורה 7 מלמעלה. בעמודה REMARKS להוסיף את ההערה שבסעיף 4 לעיל, גם 824 הוצאה מרשימת הארצות ל-DXCC החל מ-1 בדצמבר 1982.

שים לב! מספר המדינות בחוקף עבור DXCC, נכון לעתה, הינו 315. מספר המדינות שבוטלו (DELETED) הינו 52.

חברים שטרם קבלו את רשימת הארצות ואשר מעוניינים בה, יפנו בבקשה למשרד הקש"ל ת.ד. 3500 חיפה.

מוזכר בזאת לכל החברים כי תיבת הדואר 3500 חיפה מיועדת אך ורק לכרטיסי קש"ל יוצאים ונכנסים.

it will remain on the air for 30 seconds before going silent. The input mark tone must disappear for 3 seconds every 10 minutes or else the repeater will "time-out". It is not necessary to let the repeater "drop" between transmissions. The repeater will handle data rates up to 75 baud and even 110 baud can be "squeezed through".

טבלת הישגים

על מנת לעודד הישגים בטוחה אה הוחלט
לפרסם טבלת הישגים, כפי שהיה נהוג ב"גל"
של שנות השישים. הטבלה מכילה הישגי DXCC
באחת או יותר מהקטגוריות הקיימות.
הטבלה תעודכן מידי פעם, עם קבלת אישורים
מה - ARRL. מספר הארצות כיום הוא 315.
הישג גבוה יותר פירושו ארצות שהוצאו
מהרשימה. חובב שבידו אישור ל-308 או

אות קריאה	Honor Roll	מעורב	דיבור	מורס
4X4DK	315	359	359	
4X4JU	315	356		
4X4FQ	311	343		
4X4NJ	307	325		
4Z4DX	307	317	305	250
4X4FU		310		236
4Z4AB		270	230	
4X6AE		248	227	148

— ארצות נכנסו למעמד הנקרא :

HONOR ■■■ חובבים שיש בידם אישור

על כל מיספר ארצות שהוא, מתבקשים לפנות
לאהרון 4X4FQ שכתב רשימה זו והתנדב
לעדכן את הטבלה.

כרך 2: א/גל/ X F Q

בגליון זה בכקודמיו, מרובים אותות
הקריאה. על מנת לצמצם בכתיבה, נציין
מעתה: 4X4XX יכתב XXX, 4Z4XX יהיה
ZXX, ואילו 4X6XX יופיע כ-6XX.
מאזינים יופיעו במספר המאזין שלהם.

3 "בְּבִינֵי נֵי" "



אהיה... האוצין פסוק נכס! P3!

חלוקת נרטיסים

XJW	ירושלים	בפתלי
ZNUT	באר שבע	שלום
ZOL	נתניה	דן
ZUR	רעננה	אהוד
XAT	חולון בת ים, אהרון	
6FR	הרצליה	צבי
ZDT	רחובות	משה
ZAX	ראשון לציון, מרק	
ZPF	רמת גן	משה
ZDX	רמת השרון	דב
XHF	חיפה	
ZEC	קריית	
XAX	פתח תקוה	מיקי
XJY *	תל אביב	מוטי
XUH	כפר סבא	דוד

האחראי ל OSL איזור ח"א הוא מוטי 4X4JY,
החלוקה במשרדו בימי א-ה בין השעות
08,30-13,30, 18,00-19,00 (פרט ליום ג'
אחה"צ). בימי שישי עד השעה 11,00,
החובבים מתבקשים לפנות למזכירה במקום
ויקבלו את מבוקסם.

הערה:

פגישות עם מוטי בעניני משרדו רצוי לתאם
בנפרד (HI).

* ראה מודעה נפרדת.



מאיר חברה למכונות ומשאיות בע"מ. MAYER'S CARS AND TRUCKS CO. LTD.

אגף אלקטרוניקה ותקשורת ELECTRONICS AND COMMUNICATIONS DIVISION

SOLE CONCESSIONAIRE
IN ISRAEL OF AB VOLVO

HEAD OFFICE:
23, CARLEBACH ST. TEL-AVIV
P. O. B. 16164 TEL: 289191
CABLES: CARSMAYER T.A.
TELEX: 342230 ZIP. CODE 61-161

סוכנים בלעדיים לישראל
של הוצאת ימני

MAYER KASS & SONS

מאיר קאס וז'נו
משרד ראשי:

רחוב קרליבך 23, תל-אביב
ת.ד. 16164, טל. 289191
מברקים CARSMAYER T.A.
טלפקס 342230 סניף 61-161

KENWOOD

UNADILLA



DAIWA



KLM

HUSTLER

antennas

MIRAGE

COMMUNICATIONS EQUIPMENT