

צנן זמן : 4x4 טא
מגזרה 36 פלמית, חנ' 1983

דו"ח הועד

* ישיבת הועד שנועדה להתקיים בנתניה בתחילת החודש נדחתה לתאריך מאוחר יותר בגלל סיבות מקוריות ביותר "קואופרטיב" וסיבות בריאות. שרות נעים והחלמה לחברי הועד.

פעילות האגודה בחודש האחרון

* רכישת ושיפוץ ציוד המיועד לממסרים.
ממסר ה UHF המתוכנן לאיזור חיפה מחכה להקמת האנטנה ולרשימות מתאימים ממשרד התקשורת.

* צעדת הגלבוע שהתקיימה בשבת 26.3.83 "בנצרת" חברנו חובבי הרדיו זיכתה אותנו בעשרות פניות מצועדים שהתרשמו מתחנות חובבים הרבות שפעלו באיזור. תודתנו לחובבים המשתתפים ובעיקר למה אבן צור 4X4M שאירגן את האירוע.

* יום התקשורת "הלאומי" במדינת הילדים בת"א ב- 5.4.83 הודגמו קשרים בתחנת חובבים 4XOARI בגיצועה של נעמי 4X6DW.

* בחינות לאלחוטנים חובבים נערכו בחול המועד פסח בתל-אביב. השקיפו נציגנו צבי פומר, וילי בן ארי ובנצי שעל תודתנו להם וכן למר אלון בר סלע ממשרד תקשורת על שתוף הפעולה.



דסק חבל אינה כמיס מנחיק...

* להקלת ולזרוז פעולת משרד ה - QSL הנכנסים, הפעלנו תיבת דואר חדשה עבור QSL MANAGER יצחק חלפון 4X4FU, ראה פרסום בגליון זה.

* ועדת הארועים פועלת עפ"י חלטות הועד ועושה הכנות דחתניות לקיים את האסיפה השנתית של האגודה בירושלים בחודש יוני.

* נתקבל דו"ח ראשון מנציגנו ב- HFWG (ועידת IARU בעינינו הגלים הקצרים) רון רודן G4GKO. הדו"ח מענין וחלקים ממנו העברו לחברי הועד הנוגעים בדבר. בקרוב נפרסם חלקים מדו"ח זה בגל הקצר. תודה לרון על העבודה המצוינת QRV רון יגיע לארץ במחצית השניה של חודש מאי ש.ז.

דו"ח פעולות האגודה מאת יו"ר הועד נפתלי בלבן.

חובבות הרדיו

לאן

האגף הג'אייין אלוני

כוחב ריקי NJ

אני מציע להשתמש כשיטה המקובלת כשם "גידול לפי יעדים". ראשית אנדיר את מטרות אגודת חובבי הרדיו. לאחר מכן אנדיר "חחומי אפקטיביות" כלליים כאשר "חחומי אפקטיביות" הם חחומים מרכזיים שפעילות בהם תקדם את האגודה להשגת המטרות. בהמשך להגדרת חחומי האפקטיביות, אני מציע תכנית בראשי פרקים. לדעתי, תפקיד ועד האגודה, באט האסיפה תאמץ את הצעתי, להשלים ולהרחיב את התכנית ולהפוך את האמור בראשי פרקים לתכנית פעולה ספציפית. תכנית הכוללת הגדרת תפקידים, מטלות לביצוע, לוח זמנים וכדומה.

קשרי חוץ

- 1. במישור הבינלאומי:** מעורבות מלאה בפעולות IARU על כל ועדותיה. ייצוג בוועדות החשובות. קביעת מדיניות בנושאים הנדונים ב-IARU והנחיית נציגי האגודה.
 - 2. קשרים עם משרד התקשורת:** להמשיך ולספח את הקשר האישי עם משרד התקשורת. הדבר יכל להיות קריטי בקרוב עם יציאת מר שקד לגימלאות.
 - 3. מוסדרות אחרים:** לאחר ולספח קשר עם כל גוף שיכול לקדם את האינטרסים של האגודה. כדוגמא נביא את קשר הגומלין בין האגודה למרכז לסכנולוגיה חינוכית.
- מסקנה:** דרוש למנות חבר אגודה שיעסוק ביחסי ציבור, שיפור תדמיתם של חובבי הרדיו הישראליים. קשר לאמצעי התקשורת הממוניים יהיה מעיסוקו של אותו חבר.

מימון

בנוסף לדמי החבר יש לחפש מקורות מימון נוספים. לדוגמא: מימון פעולות חינוכיות בתקציב משרד החינוך. עידוד חברים נספחים (ASSOCIATED MEMBERS) מארצות חוץ. פרסומת בבסאוני האגוד — מורה תרומות מיחידים ומוסד — התאם לקריטריונים שיבקעו במדיניות האגודה.

ביצוע בסווח הקצר

לתקופת 5-7 השנים הבאות דרוש מנהל אדמיניסטרטיבי כפוף להנחיית הוועד. התפקיד מתאים לפנסיונר במשרת חלקית. חייב להיות משרד שיהיה פתוח לפחות פעם בשבוע בשעות הערב על מנת לאפשר גישה נוחה לחברים.

ביצוע בסווח הארוך

הרחבת משרת המנהל האדמיניסטרטיבי בהדרגה עד כדי משרה שלמה. מיקום המשרד בסמוך למקום התכנסות (אירועים, אסיפות כהתאם לצרכים. עובדים נוספים

בסכום

התכנית לא מושלמת ולכן תפקיד ועד האגודה יהיה להשלים ולהוסיף דברים נוספים לפרוגרמה ואולי לחשוב על חחומי אפקטיביות שלא הוגדרו עדיין.

שירותים לחברי האגודה

משרד QSL נכנסים ויוצאים. "ספר שנה" וכו אירועי השנה שהיתה, הישגים, מאמרים מקוריים חשובים. "בסאון תקופתי" מצדי פעם כשיש צורך והנושאים אינם סובלים דחיה לספר השנה. מכירת יומנים ועזרי הפעלה שונים. סיפוח ופיתוח ממסרים. רכישות מרוכזות לפרוייקטים בעלי עניין רחב. השגת הנחות לחברים בקניות בחנויות ואצל ספקים.

שרות לעם ישראל

הקמת רשת חירום כולל תחנות ניידות שהן רכוש האגודה. ממסרים מהניידים כאלה שחטרונים הורגש בעת מצב של "ג.ג. חחנה ניידת בחק"ש. דוגמא RACES או AREC האמריקאיים יכולה לשמש דגם למהדרה הישראלית.

מטרות האגודה

קידום יעיל של חובבות הרדיו במדינת ישראל.

חחומי אפקטיביות לקידום המטרות

הדרכה קשרי חוץ שירותים לחברים ארגון אירועים שרות לעם ישראל סיפול במישור הארגוני, השגת משאבים וכדומה.

תכנית

- הדרכה את ההדרכה נתלק לשלש קטגוריות:
1. לימוד לקראת רישוי משרד התקשורת: קורסים בכל הארץ לקראת שלש דרגות החובבים הקיימות. אין להסתפק רק בקורסים לקראת דרגה ג' או ב'.
 2. לימוד שלא לקראת בחינה: קורסים והרצאות בנושאים מיוחדים, מחשבים, תקשורת חלל, DX, 160 מסר, הפעלה בתנאי חחרות.
 3. העמקת מודעות צבור החובבים לחשיבותם של כללי הפעלה נכונים, עידוד חובבים מצטיינים באופן הפעלתם והיפוכו בחובבים שהפעלתם לקויה.

האגף הג'אייין יואל

תד 4099

כותב משה MJ:

כמשתתף בישיבות האסיפה השנתית מזה שנים, נדמה לי שדי קשה להמשיך בצורה זו, למרות הכוונות הטובות. פשוט גדלנו.

ברצוני להעלות הצעה: לקיים את האסיפה השנתית בחג-התעמאות, במסגרת יום-סדה (להשתלב באירועים העממיים).

א. זה יום שגם החברים הדתיים יכולים להשתתף בו.

ב. ארוע חברתי משולב. (מספחות ואוהדים).

I אסיפה שנתית של כל החובבים בנושאים לליים.

II אסיפה מצומצמת לבחירת מוסדות האגודה.

III ההכנסות מיוחדת להגרות, למענקים ולבזר של ציוד חובבים (להצגה ולא לשימוש מסחרי ביום זה) בסוף יום הסדה. אפשר לעשות דבר יפה "ועשיר חובבות".

ג. בחירת מקום שיש בקרבתו אולם להתכנסות החובבים (יש לי הצעה)

I ליד מוסד כלשהו

II ליד קבוץ (מחברינו).
רצוי להתייחס לכך בגל הקצר.

זה הזמן!
4X4MJ

הערת העורך: בגלל ההחלטה לקיים השנה את האסיפה בירושלים במחצית הראשונה של חודש יוני ספק אם ניתן יהיה לבצע את הצעתו המעניינת של משה בשנה זו. מאידך, רצוי לזכור דעה שתלקח בחשבון לשנתיים באותה אגודה. הצעה דלעיל תוצג באסיפה השנתית כהצעת החלטה לשיפוטם של חברי האגודה.

מיקי 4X4FL כותב במשאל הגל הקצר "הצעה לפעולה התנדבותית: עבריי חגים ולאחר החגים, בשעות שיא לאורך צירי התנועה הראשיים, (כביש העירבה וכדומה) אפשר לפרוש רשם קשר ולספק קשר לשעת חרום לנעים בדרך, בעזרת חובבים נוספים בעלי מכשירי טלפון".

כוחב יובל 4X6CJ:
רציתי להגיב על כמה מהדברים שהתפרסמו ב"גל הקצר" האחרון:
1. בקשר לאסיפה השנתית - לדעתי חייבים לכלול באסיפה גם הגרלת ג'נק, שוק פשפשים וכו' וכו', כי בסך הכל האסיפה השנתית לא מיועדת רק לבחירות ולעניינים ה"יבשתיים" אלא היא גם הזדמנות לחובבים מכל הארץ להפגש.

2. דובי 4X4KP מציע לגבות תשלום מיוחד תמורת שימוש ב-QSL BUREAU כדי לכסות את הוצאות האגודה. למרות שהדבר נהוג בארצות אחרות. אני לא חושב שדאי להנהיג את השיטה בארץ מסיבה פשוטה אחת - החובבים הישראליים (וזאת אני יודע מתגובות על האויר ואפילו ממכתבים המתפרסמים בעתונים כמו "CQ" ועוסקים בנושא!).

לא ידועים כשולחי כרטיסים נדיבים ביותר, והדבר מגיע אפילו לאבסורדים. אם נגבה תשלום תמורת שימוש ב-BUREAU, אני חושב שהמצב רק יחמיר והמשרד ישראלי לא עבודה, שלא לדבר על יחסי הציבור של החובבים בארץ...

משום מה, מהמדור "היכן נפגש" הושמטה התחנה 4Z4EZ היא נמצאת במרכז תקנתנו ברוממה ירושלים ופועלת (אם אין תקלות מיוחדות) כל יום ראשון ושלישי משעה 4.00 על ידי שמעון 6DV ואני. כל הכבוד על "הגל הקצר" החדש, הוא מענין מאוד וערוך בצורה נחמדה. התחלתי לאסוף את המתכונים... 73 ובהצלחה. יובל (4X6CJ)

ד.א - עלתה פעם הצעה בקשר לתעודה חדשה שתתבסס על חלוקת הארץ לאיזורים לפי מקומות ישיבת השבטים הראשונים בתקופת התנ"ך או דבר דומה. האם נעשה דבר מה בנידון?

לכבוד,
אגודת חובבי הרדיו בישראל,
א.נ.א.

כנוסף לבקשתי להצטרף לאגודתכם, אודה לכם אם חוכלו לפרסם בחוברת "הגל" את המודעה הכאה:

מעוניין לקנות מקמ"ש קטן ל-C.W. אריאל רוקח. טל': 02-523361.

אם הדבר כרוך כתשלום נוסף אנא הודיעוני.

ככבוד רב,
אריאל רוקח 4X6NKR
שדרות הרצל 86
ירושלים 96142

כרוך הבא, אריאל. מדוע שלא תנסה לבנות את המשרד והמקלט המוצעים במהדרה זו? באם הרצה, אנא התקשר אלי.

העורך.

קט
מגל
מבקים
מגל
מגל
מגל

תשובת העורך:
- ראה מכתבו של משה 4X4MJ בענין האסיפה השנתית.
- באשר לכרטיסים + בולים הנושא הועלה בשיחות בין חברים ויש מקום לדיון בנושא. ברור שלא מסיים מצדדים בדעתך.

יובל שלום 4X6CJ מציע לשנות את הכתיב הלוועזי בסמל האגודה. הצעתו היא:

ISRAEL AMATEUR RADIO LEAGUE = IARL

כדוגמת JARL או ARRL.

או דומיניק !



תקופת הידידות הגדולה
ישראל-צרפת שייכת לימי
מבצע-קדש.

מאז, אומרים כולם, עברו הרבה
מים בסך ובלואר. לנו, חובבי
הרדיו הישראליים, יש ותשאר תמיד
פינה חמה לדינו אוכלי
הצפרדעים. הפעם בסיר מהו
FANTASTIQUE היישר מדומיניק
F6AGN. הרבה זרכים יש להכנת
המעדן הזה ונשמח כמובן לקבל
גבוות והצעות.

חמרים

בקבוק יין אדום יבש. כשאיין
בוז'ולה מסתפקים בקברנה
סוביניון.
100 גרם פיסריות.
100 גרם אגוזי מלך מקולפים
וחתוכים לחתיכות כינוניות.
500 גרם בשר ללא שומן, חתוך
לקוביות של 2 ס"מ.
שמן לטיגון (כמקור זה "שומן"
כמובן).
200 גרם בצל חתוך לטבעות.
150 גרם סלרי עלים "כרמל" חתוך
לקטעים של 1 ס"מ.
קמח לעיבוי.

עכשיו נכין

לטגן מעט את הבצל בסיר שטוח שיש
לו גם מכסה. להוסיף את אגוזי
המלך ולהמשיך ולטגן. להוסיף את
הסלרי ולהמשיך ולטגן. להקפיד
שהשמן לא ישרף וכנ"ל לגבי הבצל.
להעביר את הכל לצלחת עמוקה
ולכסות בצלחת שטוחה. להקפיד ולא
לאבד את הארומים מ... .

השימוש

להגיש עם תפא"ד אפויים ומשולשי
לחם קטנים שעברו טיגון בשמן
עמוק. לקסט את השולחן בדגלון של
ה-REF מצד שמאל ובדגלון של
ה-IARC מימין, שני ורדים אדומים
ובקבוק בוז'ולה 62 (יקר מאד) או
פומר מבציר 69 שהיתה שנה
משובחת.

בערב, בחברה מתאימה, עם כרות על
השולחן, תקליט של
PRELUDE A L'APRES MIDI D'UN
FAUNE

וכו' וכו'.

בתאכון עד לפגישה עם הציידים של
ה-DX.

לאחר שנתרוקן הסיר, להכניס את
הבשר, שני נחחים בכל פעם ולטגן
היטב מכל הצדדים. כאן חשוב
לזכור שכגודל ידידותנו עם
הצרפתים כן משך הזמן והסבלנות
שיש להשקיע בטיגון. אם נכניס
הרבה בשר בעת ובעונה אחת לסיר
נקבל מרק גרוע במקום
"בורגיניון" משובח. הטיגון על
אש גדולה "לונדר" את כל המיצים
והטעם. כל נחח שסוגן מועבר

מיד ליד

למכירה מחשב AIM65 הכולל BASIC
אסמבלר, מדפסת ברוחב 20 סימנים
ספק כוח, זכרון 4K, EDITOR וצג
אלפאנומרי של שורה אחת. לנ"ק
נוסף תיעוד באיכות מעולה. המחשב
מתאים ל-RITY.
לפנות למיקי 4X4FL.

מעוניין ב-CALLBOOK ישנים מאוד
ו/או כל חומר על חובבי רדיו
מפורסמים, כל זאת עבור רשימת
חובבים על בולים שמכין דוורן
4Z4TZ (03-762485).

בנימין 4Z4ZA (סל) 02-533490
מוכר קומפרסור לת"ש מתוצרת
DATONG (RF SPEECH CLIPPER)
במצב טוב ובמחיר של \$60.

מבוקש מדריך לחוג חובבי רדיו
במועדון 4X4HMX בנוה זיפה
לפנות ל-4Z4RM ו/או ט

4X4FP מבקש לקנות Z X 81.
לפנות לפי ה-CALLBOOK.

4X4JW מוכר בודק מנורות ומעוניין
במצלמה FAST SCAN TV.

אריה קרץ KA2CAL מוכר VIC-20
אביזרים. לפנות לסל. 052-21839

4Z4WS שמאי מוכר TR2400.

4X4MJ מחפש שני קבלים 500V
200 מיקרופרד.

4X4BO מוכר שנאי מתאים למגבר
לינארי.



צ'רור ברכות

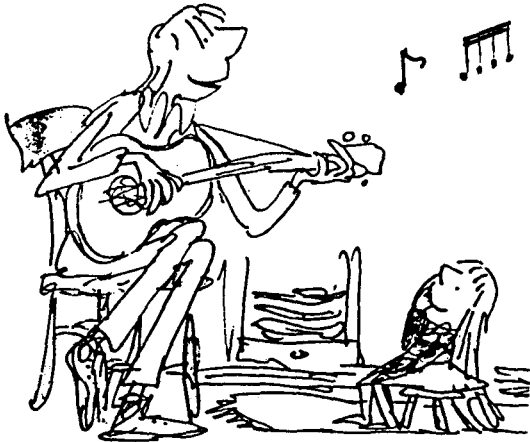

לאברהם שריג ברכות להיותך "רב-סבא".

איחולי החלמה לחברנו דוד פִּינצ'וק.

ברכות ליהודית (פקידת החובבים לשעבר) לנישואיה.

הודעות

היכן זמתי ניפגש
זמתי ניפגש...

1. בג'איון 50 וקג'איון הרטא יחולו

מספכ שינויים שמקורם דכמאר רנה א חומי המאיץ אר.ג. 222

דקריה מולקין. מנזרים שהצ'אנו אנהיגא אום ילצנו זמתי מנפי
הג' הקצ'י ועם קריאיני הוסימה.

2. Brian מיוצגני מקדוסיסן ZC4YC אצונון אקוים קטג עם
ח'זרים י'טאליים דאפיין F2 (מוכס ד'צ'אליים כ'אסר ה'סיזור ד' FM).

א'מאום קטשים וקכ'א, אנה עלו על S20 אן S18 כ'א
ערב דענו 1800 זמן י'סט'א.

3. פ'אייסה א'ביון ד'נ'לסאיים שיועילו אפני אמרפי האסימה ה'פ'ג'ריה

ה'מקיים :
* א'מאזני כ'חולג'ה, כ'אשון א'צ'יון וה'סיטה א'ט' ז'אפי ק'ר
דיום ה'רע'י 27 א'אפ'יו. (ה'יה כ'ר, כ'פ'וי אנהק'ש עם ז'אז'י ו'אק'א פ'איים)

* א'מאזני ח'ימה וה'ק'ר'יה ד'מא'צ'וון 4746C דיום ח'מיש
5 א'מאי דענו 2000.

חובבות הרדיו מופיעה גם בהקשרים שונים למשל בולים מזרח אירופאים המראים נערים המשחקים בחובבות רדיו וכן גם בחותמות ובמעטפות שמזכירות את התחביב.

כל זה טוב ויפה אבל במה זה נוגע לנו? מסתבר שחובבים רבים הגיעו לתחביב הרדיו בנוסף להיותם אספני בולים ובכל קשר יבקשו כרטיס DIRECT רק בגלל הבולים...

לפרטים נוספים כדאי לכתוב ■
האגודה JW5NM שכתובתו:

MATHIAS BJERRANG,
LONGYEAR AIRPORT
9170 LONGYEARBYEN
SVALBARD, NORWAY

למכתב יש לצרף \$7 או 21IRC.
בתמורה מקבלים רבעון בשט:
HAM-STAMPS במשך שנה אחת וכן זכות להשתתף במבצעים מיוחדים כגון מעטפות מיוחדות וכו'.

ניתן גם לפנות לדורות גרינשפן 4Z4TZ שיטמח לסייע במידע היות והוא מתאם האגודה לחובבים אספני בולים בישראל. הכתובת לפי ה-
CALLBOOK או כטלפון 03-762485.

כתב דורות גרינשפן 4Z4TZ

מכאן השטח פתוח לדמיונכם ואציע רק מספר נושאים שניתן להתרכז בהם (ושיהרונם על פני נושאים כמו חיות, פסורס וכדומה, הוא כזה שהם מוגבלים וסופיים יותר וניתן ל"השתלט" עליהם מבלי לשקוע במדרף אינסופי אחר כל כולי הפרחים שהוצאו אי פעם וכדומה).



למען כל אותם חובבי רדיו שחוטאים באיסוף בולים, וכל אותם אספנים שטעו והגיעו לחובבות רדיו, הוקמה אגודת "HAM STAMPS" לפני כשנה ע"י מהיאס, LASNM (וכעת JW5NM) שמטרתה לאחד את שני התחביבים תחת גג אחד ולהוציא בסאון (כרעג רבעון) HAM STAMPS שיעסוק בכל הצדדים של חובבות רדיו על בולים, וחובבים-אספנים ככלל.

הרבעון כולל מידע על הנפקות חדשות (של בולים...), מאמרים על נושאים הקשורים ברדיו כל גבי בולים, והסון חומר מצולם בנושא. כמו כן מדור תכתובת לסובת כל אותם המהרוצצים אחר כולי חובבות נדירים או סתם רוצים למצוא חובב-אספן להחלפות.

כמו למשל - אירועים (תערוכות, ועידות ומשלחות) שהופעלו בהן חתנות חובבים, ציוד חובבים (כמו מקרופונים, מפתחות מורס, מקלטים, סלפרינטרים וכו'), ציוד תקשורת מהקדם כמו לוויני תקשורת, תחנות שידור אזרחיות, אישים (כמו מרקוני, הרץ ומורס שבלעדיהם היינו ממשיכים לאסוף בולים בלבד...), כולי ITU וכולי שנת התקשורת הבינלאומית שאנחנו כעת בעיצומה וכמובן מעטפות שהוחתמו במקומות שכוחי-DX (דוגמה מאלפת לכך הן המעטפות שהוחתמו ביאן-מאיין (JX), בסבלברד וכאי הדובים (JW), בזמן המשלחות לשם ונשלחות תמורת סכום סמלי ע"י ה-HS), חותמות מיוחדות ושאר חומרים כולאיים שקשורים איכשהו לתחביבנו.

מזל טוב !

3500

הוא חסר את הנזאר 6 ככ"ס

ה-QSL הנכסוים .

חיפה 3500 תד

נושא חובבות הרדיו מופיע על גבי בולים במספר צורות:
בצורה ישירה כלומר בולים שהוצאו לכבוד יובליהן של אגודות חובבי הרדיו לדוגמא 50 שנים לאגודות האמריקנית, היפנית וכו'.
לרגל אירועים מיוחדים כועידת IARU איזור 1 על כול פולבי משנת 1975 או משלחת לאיי BEATA על כול דומיניקני משנת 1979.
לכבוד אישים דגולים הקשורים בתחביב כארנסט קרנקל שהפעיל את תחנת החובבים REAM כאנטרטיקה והונצח על כול רוסי בשנת 1973.



מוסף הגל הקצר למאזינים בעריכת אילן קציר

לפי בקשת קוראים רבים נקדיש את מאמרנו הפעם לבעיות יסוד בהאזנה לגלים הקצרים: מה סיבה של זו? כיצד להיות מאזיין? כיצד לפעול?

ההאזנה היא תחביב, אשר העוסק בה מאזין פשוט כמשמעו, לתחנות שונות המסדרות בתחום הגלים הקצר - בין אם ליד המיקרופונים שלהן יושבים חובבים ובין אם קריינים מקצועיים.

תוך כדי ההאזנה רושם המאזין ביומנו את מועד השידור, סיב קליטתו, שט החובב, מקומו, איש שיחו ופרטים אחרים, השלב הבא הוא הדיווח: לכל מאזין כרטיס, בגודל גלויה, אשר צידו האחד נושא פרטים על המאזין - מספרו, שמו וכתובתו. מספרו של המאזין ניתן לו ע"י אגודה חובבי הרדיו. ציור, תמונה או קריקטורה יוסיפו חן לכרטיס. צידו האחר כולל דו"ח מפורט המיועד לחובב אשר שידוריו נקלטו ע"י המאזין. חובבי הרדיו מעונינים בדו"חות מדויקים ומפורטים. דו"חות מעין אלה עשויים להביא להם את מירב התועלת. דו"חות סטחיים לא זוכים לתשומת לב כלשהיא ומושלכים לצינור.

לאחריה באים תאריך הקליטה - זמנה ב GMT. הסרט הבא מציין למי קרא או עם מי שוחח החובב. הדו"ח עצמו לפי שיטת ה RST מסיים שורה זו. ובמידה ואותותיו לא היו יציבים סעיף QSB מציין זאת, יש לכתוב את עוצמת האות המקסימלית אליה הגיע החובב עפ"י ה - S שבשיטת RST.

דו"ח טוב רצוי שיכלול פרטים אודות שלוש קליטות שונות כמועדים שונים ובתדרים שונים - על מנה לתת לחובב המקבל את הכרטיס תמונה נאמנה על סיב שידוריו. לעולם אל ידווח המאזין לחובב מחו"ל המתקשר עם בן ארצו. דו"ח מעין זה לא יוסיף לחובב המקבלו דבר - פרט לפיסת נייר...

כיצד למלא כרטיס מאזיין? כיצד לדווח? נבטה להשיב על כך בהמשך: ברור כי הדיווח הטוב ביותר הוא זה של המאזין המנוסה ביותר. כי ותק, ניסיון והתמדה הם המוריס הטובים ביותר שבעולם. דוגמת כרטיס מעין זה מצויה לפניכם. הדו"ח מחולק לשלוש קליטות שונות. (המהדרין, רשאים, כמוכן, להוסיף...) בשורה העליונה יש לרשום את אות הקריאה של החובב שאליו מיועד הדו"ח. כל אחד מהדוחות כולל ציון התדר במ"ה, שיטת השידור בין אם SSB (אלחוט דיבור) CW-ל (אלחוט מורס).

הפרעות אטמוספיריות או הפרעות הנגרמות ע"י תחנות מצויינות בסעיף הבא. יש לציין את האות מ או M בהתאם למצב. סיב האפנון ואיכות השידור באים להלן. והאחרונה בשורות הדו"ח עם אותות חובב אחר הנמצא קרוב ככל האפשר אל החובב אל החובב הנדרן, ואשר שידר בנבולות אותו הזמן. סופו של הדו"ח כולל הערות - פרטים על הציוד הקליטה, המשושה וכוונה. איחולים והערות אשר נוגעות במישרין לקליטה.

מבט ראשון בכרטיס, מרחיע... אדם תוהה איזו לשון כתוב הכרטיס... האמת היא כי אין פשוט מכה - אותן מילים משונות ומזרות אינן אלא קיצורים המוכרים לכל חובב רדיו: והרי כמה מהם המופיעים בכרטיס.

Israel
4X4-1707



YL-STATION

אלחוט דיבור
אלחוט מורס
אותות
קראת ל...
שוחח עם...
שלך
אפנון
איכות
שמעתי

SSB
CW
SIGS
CLD
WxD
UR
MODUL
QUAL
HRD

TO RADIO -----
HRD UR QSO WITH ----- ON -----
AT ----- GMT. QRG: 3,5-7-14-21-28
UR RST ----- SSB-CW-FM-AM
EQP: RCVR-RCA AN 88
ANT: LONG-WIRE
PSE QSL VIA BUREAU OR DIRECT
GOOD TRANSMITTING, DXs AND 73s FROM -----

4X4-1707
GALIT DAGAN
13 HARAV-KUK ST.
PETACH-TIKVA
49315

QSL #312

078 -/ n6



- | | |
|-----------|--------|
| HZ1AB | K8PYD |
| TL8CK | DJ9ZB |
| VQ9EH | WB8KYT |
| TU2JT | FGCXV |
| A4XYF | GM3ITN |
| OD5KN | OM8YK |
| EL8A | SM4CWY |
| A92F | G3FFH |
| 1708 | JA8IXM |
| VP2EW | JA8IXM |
| FM7WS | DK20C |
| JX1CQ | KC5EA |
| 9J2BO | F2BS |
| 9X5SP | LA7JO |
| JY5JP | WGORD |
| VKQHI | DL80A |
| 5B4MN | K1GPQ |
| YBOACL | VKGNE |
| 9Y4RD/STO | VE7DLM |
| Z21GN | WA4RRB |
| 5Z4WD | KA2DDJ |
| A71BH | NY4X |
| TR8GM | DFOBV |
| SH3BH | G4HNP |
| A92DQ | FGESH |
| CN8EU | SMQEI |
| 5R8AL | K2IJL |
| 9K2QL | KA4FS |
| ZB2FX | WA4VDE |
| V2AS | WGRGG |
| Y7EG | G3RFX |
| TR8JD | OE3ALW |
| VP2EC | DK8KL |
| 3V8AA | WD4RHL |
| 5N3YF | N9TL |
| TT8AC | FGAJA |
| | N5AU |
| | ISQLYN |
| | DK2IF |
| | K4PHE |

מאזינים כותבים

4X4-1839 מאזין חדש אבי כבר מחל אביב, שמח על האפשרות לקבל עיתון למאזינים, הוא מבקש לדעת היכן אפשר למצוא חומר מקצועי על מקלטים ואנטנות.

חשובת העורך

באופן כללי אפשר למצוא חומר כעיקר מספרים ותוכרות כח"ל, ספר טוב שיש בו חומר זה הוא של האגודה האמריקאית, THE RADIO AMATEUR'S HANDBOOK בחנויות סטימצקי אפשר למצוא ספרים ותוכרות מארה"ב.

4X4-1707 המאזינה הפעילה גלית דגן מפתח תקווה, כותבת "הרעיון של עיתון המאזינים הוא מצויין. אפשר יהיה לפרסם בו כל מיני דברים בלי תלות בגל הקצר".

חשובת העורך:

קדימה גלית, כולנו בראש אחד איתך! (ראש עם אזניות..HI)

RX	מקלט
ANT	משגשג
RMRX	הערוח
PSE	נא
DR	יקר
OH	כינוי חיבה לחובבים

מבט ראשון בכרטיס, מרתיע... אדם תוהה באיזו לשון כתוב הכרטיס... האמת היא כי אין פשוט מכך - אותן מילים משונות ומוזרות אינן אלא קיצורים המוכרים לכל חובב רדיו: והרי כמה מהן המופיעים בכרטיס.

אין זה קל לרווח כך. אולם ההענות מובטחת. את כרטיסיכם הממולאים עליכם לשגר (באם הנכם חברי אגודת חובבי הרדיו בישראל) - ל- ת.ד. 1072 באר-שבע, ומשם יועברו לייעד. כל כרטיס אשר יגיע עבורכם ישלח אליכם. שירות זה הוא אחד מיני רבים המוענקים ע"י האגודה לחבריה. אוסף כרטיסים נאה מכל ארצות העולם הוא ה"צמוק" שבהאזנה. הפרס שאליו יש להתור - כדי להיות ראוי לו. האזנה יכולה להיות תחביב בפני עצמו או שלב מעבר מלמד ומקנה נסיון לקראת קבלת רשיון חובבים.

מאמר זה נלקח מרדיו ואלקטרוניקה, כרך ה' תשכ"ב 1961



JT60UB

CFM Our QSO Ur Reception RPRT

TO RADIO 4x4 1401

DATE 10 MARCH 1982 AT 1535 UT

ON 14 MC CW SSB RST 7KS

RIG 200 WTTs. ANT 2 EL QUAD ZONE 23.
 QSL Via P. Box 639, Ulan-Bator. 13, Mongolia, Asia
 TNX
 PSE

73 op *Chadma*

60

YEARS OF THE MONGOLIAN PEOPLES REVOLUTION

4X41401 יחד עם 4X41504 יפעלו מאירופה כמאזינים! הארצות בהם מאזינים הן: ליכנסטיין, סן מרינו פארו, ותיקו ועוד ועוד.

U.B.A. SWL Competition 1983

This SWL competition is opened to all registered SWL in the world member of an organisation recognized by the I.A.R.U.

The intention of this contest is to log during the year 1983, from the 1st January '83, 00h00 GMT to the 31st December '83, 24h00 GMT, as many DXCC countries as possible on 5 bands.

The countries are according the ARRL DXCC list. The operating bands are: 10m, 15m, 20m, 40m and 80m.

- Points and Multipliers:

Each country counts once on each band.

Each country counts once as a multiplier.

- Score:

The final score is the total of countries heard on all bands multiplied by the number of different countries heard.

- There will be 3 categories and only single-operator stations are allowed. The categories are: 1. CW

2. Phone

(f.e.

SSB,

AM)

3. RTTY

It is allowed to enter in all categories at the same time.

- Your log must have 7 columns: 1. date; 2. countries heard on 10m; 3. countries heard on 15m; 4. countries heard on 20m; 5. countries heard on 40m; 6. countries heard on 80m; 7. multipliers, each country only once. Full calls have

to be mentioned, except in the column "MULTIPLIERS". were the prefix is to be used. On each sheet: SWL Call, category and sheet number.

An extra page must be submitted mentioning: SWL call, name full address, a description of your station (RX & antennas), a calculation of your final score, the following handwritten sentence "I declare on my honour that I operated my station within the rules of my country and regarding the contest rules and HAM spirit", date and signature. A copy of your log (date, time, frequency, station claimed, contacted station, RST and remarks) can be asked by any doubt.

- To enter the contest, a points calculation (NO LOG) must be send to the contest manager at least 3 times during the year, by the 1st of March, the 1st of June

and the 1st of September. The deadline for the log entry is the 15th February 1984, to be send to the contest manager. You can receive the final result at your home QTH by

enclosing a S.A.E. and one IRC with your log. Original log sheets are available by sending a S.A.E. with 2 IRC to the contest manager. You will receive 3 log sheets. Do not order more unless you can not make copies locally.

- Logs, points calculations and all correspondence to the SWL Contest Manager:
Marc Domen ONL 6945
Gebr. Blommestraat 14
B-2200
Bergerhout-Antwerpen
Belgium



ליד אמ בין....
המיקרופונים שלהן יושבים חובבים
ובין אמ קריינים מקצועיים....

התעודה - הישראלית

תחנות מעניינות שנשמעו ב SSB:
 80 מטר - OD5KN, TL8DC, ZB2HD, CT2CB
 40 מטר - HP3FL, OH0AM, TL8DC, JT1AO, TR8GH, 3D6BZ, VU2RX

15 meter - VQ9CI, ZB2CI, DF3NZ/ST2, T3QCJ, VP2MGQ

20 meter - 1Z9A, 1Z9B, BVZB, HR1MZM, VZAS, TZ6IC

10 meter - 1Z9B, PY4RD/STQ, FH8CQ, FB8ZP, TT8/DJ5RT, 3A3WPX, VPZEW, VPZEC

מזל טוב ל- 4X4-705 שלמה
 מכרמיאל לקבלת 4X4-16 סוף סוף.

4X4-16
 צריך להאזין ל-16 תחנות
 ישראליות על 4 פסים.
 האזנות מתאריך 1948. כל סוגי
 שידור. אין צורך בהשלום.

תעודת אישור
אגודת חובבי מודיעין בישראל
תעודת אישור קשר בין תחנות

THIS IS TO CERTIFY THAT
 OPERATOR OF _____ HAS SUBMITTED PROOF
 OF _____ POINTS BY TWO WAY
 CONTACTS WITH ISRAELI AMATEUR STATIONS.

DATE _____ SIGNATURE OF _____ EXPLORER NAME _____

סה"כ 100 נקודות, האזנה על
 15-20 מטר = 1 נקודה
 על 80-40 מטר = 2 נקודות
 כל האזנות מ- 1.1.82 בלבד.
 אין צורך בהשלום.



הגיזבר מודיע!!

החל ה-1 במאי הועלו מיסי החבר
 לסך 700 שקל.
 מבצע: למשלמים בחודש מאי עד ה-
 1 ביוני עפ"י חותמת בנק
 הדואר, יוענק דגלון
 האגודה.

לחובב המתחיל

4X4AT אגרון א-א

JR 01

1. אוסצילטור לאימון מורס.
(מעגל מס' JRQ1) המעגל
המשולב: NE555. שני נגדים
ושלשה קבלים.

סכמה חשמלית:

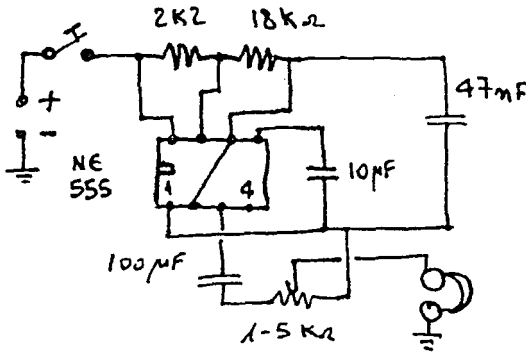

מיקום חלקים:

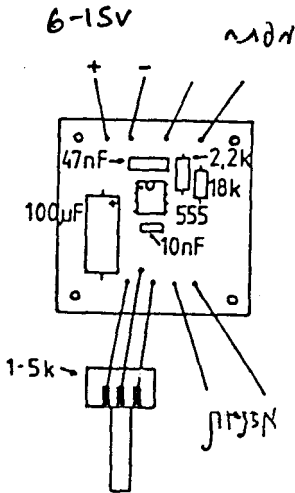

האגודה הגרמנית DARC מקדישה מאמץ ניכר לחינוך דור חובבי הרדיו הצעירים. בחוברות DE-QTC מצוי חומר רב לחובב המתחיל. לנו בישראל יש ענין. בעידוד הנוער, מאזינים וחובבי רדיו דרגה ג'. הגל הקצר יפרסם במהדורות הבאות ה: לבניה לחובב המתחיל. פא=קטים פשוטים ובדוקים שההנאה בבניתם ובהפעלתם מרובה. לכל מי שמעונין במעגלים מודפסים, נשתדל להעמידם לרשות החברים במחיר העלות.

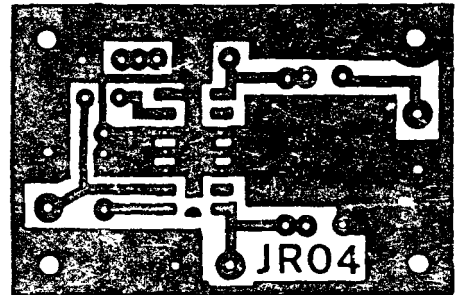
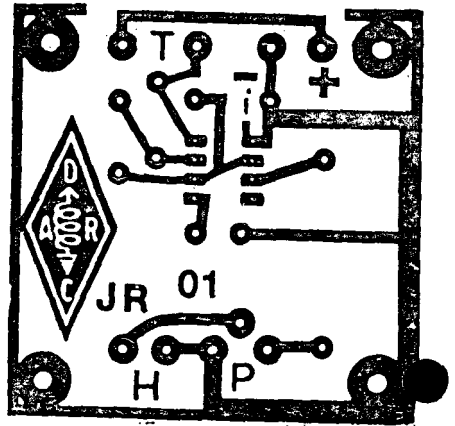

לחובב המתחיל (המשך)

2. מגבר אודיו פשוט. (מעגל מס' JR04) המעגל המשולב LM380.

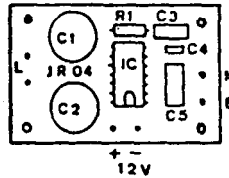
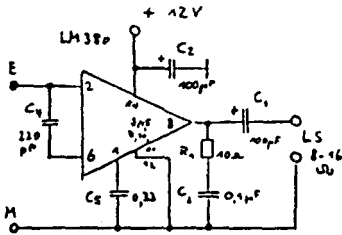

חוקים
 חוקים
 (המשך) ג'רומס
 ק"מ

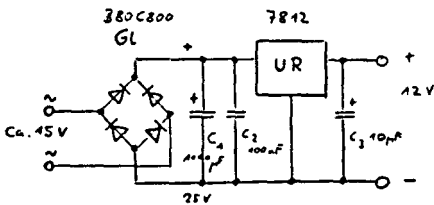

מכונה

3. מסך כחול
 JR05
 ארבע זיאלזור, סני קרום
 אלקטרוניס: 10µF, 1000µF;
 קר קרום 100mF; 7812

משך ג'רומס

JR 05

חוקים חוקים

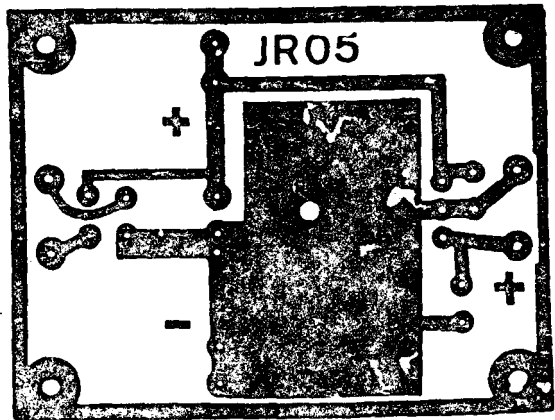
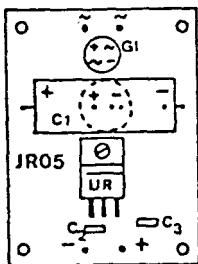



01 19 19
282 19 28
782 19 78
2992 19 29

תחרויות

9H FALCON CONTEST

האגודה לחגמ, תאג וחאא...ג
כמלטה מארגנת תחרות על תחום
התדרים 144-146 מגהרץ. התחרות
פתוחה לכל אפייני ההפעלה תוך
שימוש בכל אפייני התפשטות הגלים
מחוץ לקשר דרך תחנות
ממטר ולווינים.

1 באפריל

בגל הקצר הקודם, לקראת 1
באפריל, נתפרסמה הודעה על הג'נק
שמבצע של"ג. הכוונה היתה
למתיחת 1 באפריל "משוגעת"
שנועדה להתבצע בצורה הבאה: לאחר
"התראה" בגל הקצר תוכננה לבא
הודעה על RQ ו-R7 שהג'נק הגיע.
סביר היה להניח שהרבה חובבים
ימהרו לג'נק של אהרון בחיפה
בכדי לחסוף מציאות. שט הם היו
נשלחים לחצר האחורית בכדי לבחור
לעצמם מכשיר ולמצא שלט: "אכלת
אותה - מתיחת 1 באפריל של הגל
הקצר." ניתן לתאר את הפנים
המופתעות של כל מי שיגיע למקום
וזאת רצינו להנציח במצלמה
בסתרת.

אבל מה שקרה היה שונה ונותן מעט
מקום למחשבה. למרות שנכתב
במפורש על כוונות האגודה לרכוש
את הג'נק לחברים, פנו חובבים
ישירות לאהרון בהצעות לעסקת
קניה פרטית... היו הרבה
סלפונים, מהם גם בשעות משונות
והכל בגלל הג'נק. לאלה שפנו
לעורך נאמר לשלוח גלויות ובהם
כמה כל אחד מוכן לשלם בעד הציוד
לכשיגיע.

הלחץ גבר והעיקר גקלענו למצב
מביש שבו ניסו חברים לערב את
אהרון. משום כך הוחלט על ביטול
המתיחה. הג'נק הגדול לא יגיע לא
לחיפה וביתניים גם לא לאזור או
בני עייש. חבל, לפחות יכלנו
להרוויח מתיחה מוצלחת של 1
באפריל... מסיבות ברורות לא
נפרסם את שמות הפונים. מי שפנה
כודאי יודע זאת.

מ-1 ליוני עד 15 ליוני
של שעות היממה.

תנאים הכרחיים: קשר עם תחנות
ממלטה 9H, עשרה קשרים לפחות.
ניתן לעבוד אותה תחנה
בתאריכים שונים.

דיווח בע"פ: RS/RST בצירוף מספר
סידורי שוסף החל מ-001 וכן

QTH LOCATOR
דיווח ביומן: תאריך, זמן (GMT)
את קריאה, דיווח מתקבל
ודיווח נשלח יחד עם המספרים
הסידוריים, QTH LOCATOR,
נקודות לפי מרחק.

ניקוד: 1 נקודה לק"מ מרחק בין
התחנות.

הערה: קשרים למרחקים שפחות מ-
500 ק"מ לא נחשבים אלא אם
בין שתי ארצות, שונות. את
היומנים יש לשלוח כך שיגיעו
לכתובה:

THE CONTEST MANAGER
9H FALCON CONTEST, P.O. BOX 144
VALLETTA, MALTA

עד - ין 1 ביולי 1983.

הגל המשודר התל-אביבי חידש את
פעולתו. כל יום ג' בשעה 20.00
על R7. איחולי הצלחה לברוך
4Z4TR שלקח על עצמו משימה זו.



מאת מיקי יונס **לווינים**

מסומה	חברי הקליטה מהלוויין	חברי השידור אל הלוויין	הלוויין
OSCAR 8	29.400-29500 MHZ	145.850-145.950 MHZ	8
MODE A	435.200-435.100 MHZ	145.900-146.000 MHZ	A
MODE J	29.410- 29.450 MHZ	145.910-145.950 MHZ	J
RADIO 5	29.410- 29.450 MHZ	145.910-145.950 MHZ	5
RADIO 6	29.410- 29.450 MHZ	145.910-145.950 MHZ	6
RADIO 7	29.460- 29.500 MHZ	145.960-146.000 MHZ	7
RADIO 8	29.460- 29.500 MHZ	145.960-146.000 MHZ	8

רבים עדיין אינם יודעים את חברי העבודה של לוויני החובבים והעדר מידע על זמני הופעתם בשמי ארצנו מקשה עוד יותר על ההאזנה, או תקשורת עםם. ראשית, נעיינו בסבלה מס. 1, בה מופיעים חברי הלווינים.

אוסקר 8 שולח ע"י אמסט, איגוד לוויני חובבים בינלאומי. סימולו "A08". הלווינים "רדיו 8-5" (סימול RS5-8) שולחו ע"י חובבי ברה"ם. הלוויין אוסקר 8 ובד בשני אופנים: בימים שני שי ב-"A" MODE (שידור אל הלוויין בתחום 2 מטר וקליטה ממנו בתחום 10 מטר) ובשבת ויום ראשון ב-"J" MODE (שידור אל הלוויין ב-2 מטר, קליטה ממנו בתחום 70 ס"מ). בימים שלישי ושישי הפעולה בשני המודים יחד. יום רביעי משמש לשירות וניסויים הן באוסקר והן בלווינים הרוסיים ואין לשדר אליהם. ב-"J" MODE יש היפוך במעבר התדרים משני מטר ל-70 ס"מ כלומר תדר גבוה יותר בשני מטר מתאים לתדר נמוך יותר כ-70 ס"מ וההפך.

ישמע אוסקר 8 כחמש עד שמונה דקות לאחר הזמן המצויין. לנחיתותך הושמטו מהסבלה שניות שהן כחינת דיוק שאין בו צורך.

הזמנים UTC, מיקום חצי המשווה בחתום קוי האורך. בתחום 95-175 מעלות ישמעו הלווינים הרוסיים כ-46 דקות לאחר הזמן המצויין בסבלה. התחום 280⁰-360⁰

RS8		RS7		RS6		RS5		אוסקר 8	
מיקום	זמן	מיקום	זמן	מיקום	זמן	מיקום	זמן	מיקום	זמן
285	4.59	298	5.41	290	4.58	300	5.54	102	1.21
315	6.59	328	7.40	320	6.56	330	7.54	128	3.04
345	8.59	358	9.39	346	8.55	360	9.53	154	4.48
105	16.58	118	17.36	109	16.50	120	17.51	309	15.07
135	18.57	148	19.35	139	18.49	150	19.51	335	16.50
165	20.57	178	21.35	168	20.47	-	-	-	-
286	4.53	296	5.22	285	4.27	300	5.43	105	1.30
317	6.53	326	7.21	315	6.26	330	7.43	130	3.13
347	8.53	356	9.20	345	8.24	360	9.42	156	4.56
107	16.52	116	17.17	104	16.19	120	17.41	285	13.32
137	18.52	146	19.16	134	18.18	150	19.40	311	15.15
167	20.52	-	-	164	20.17	-	-	337	16.58
290	4.42	293	4.43	306	5.24	301	5.22	109	1.47
320	6.42	323	6.42	336	7.23	331	7.21	135	3.30
350	8.42	353	8.41	95	15.18	1	9.21	161	5.13
110	16.41	112	16.38	125	17.16	121	17.19	290	13.49
140	18.40	142	18.37	154	18.15	151	19.19	315	15.32
170	20.40	172	20.37	-	-	-	-	341	17.16
291	4.39	292	4.33	244	1.11	301	5.17	110	1.51
321	6.39	322	6.33	274	3.10	331	7.16	136	3.34
351	8.39	352	8.32	303	5.09	121	17.14	162	5.18
111	16.38	111	16.29	333	7.07	151	19.13	291	13.53
141	18.38	141	18.28	122	17.01	-	-	317	15.37
171	20.37	171	20.27	152	19.00	-	-	342	17.20
292	4.34	290	4.14	299	4.38	301	5.06	112	2.00
322	6.33	320	6.13	329	6.37	331	7.05	138	3.43
352	8.33	350	8.12	358	8.35	-	-	164	5.26
113	16.32	110	16.09	118	16.30	-	-	293	14.42
143	18.32	140	18.08	147	18.29	121	17.03	319	15.45
173	20.32	170	20.08	-	-	151	19.03	345	17.28
296	4.22	287	3.35	289	3.36	302	4.44	117	2.17
326	6.22	316	5.35	319	5.35	332	6.44	143	4.00
356	8.22	346	7.34	349	7.34	122	16.42	168	5.43
116	16.21	106	15.31	108	15.29	152	18.41	297	14.19
146	18.21	136	17.30	138	17.27	-	-	323	16.02
-	-	166	19.29	168	19.26	-	-	349	17.46
296	4.19	286	3.26	287	3.21	302	4.39	118	2.21
326	6.19	316	5.25	317	5.20	332	6.39	144	4.05
356	8.19	346	7.24	347	7.18	122	16.36	170	5.48
117	16.18	105	15.21	106	15.13	152	18.36	298	14.24
147	18.18	135	17.20	136	17.12	-	-	324	16.07
-	-	165	19.19	166	19.11	-	-	350	17.50

יום א 1/5
3/5 שבת
7/5 שבת
8/5
10/5
14/5
יום א 15/5

למשואות נועד תפקיד חשוב ביותר בתקשורת לווינים: יש תמיד להאזין למשואות עם הופעת הלווינים, כדי ללמוד על התנאים, תפקוד הציוד, כיוול תדר וכד'. יש להקפיד לא לשדר בעוצמה גבוהה מדי המאפשרת קליטה עצמית. המשואה. שידור בעוצמה גבוהה לא רק שאינו מועיל, אלא גורם להקטנה אוטומטית של רגישות מקלט הלוויין ומסכל תקשורת טובה למרחקים. 50 וט הספק מוקרן יעיל מאפשר קשר תקין לחלוטין עם הלוויין אוסקר 8 והלווינים הרוסיים מסתפקים אף בכוחות מזה. נסיונו של כותב השרות מעיד שניתן גם להתקשר עם הלוויין בכוחות מ-10 וט הספק-מוקרן-יעיל, עם דיפול מוצלב פשוט המסדר בשני מטר ודיפול אחר הקולט בעשרה מטר.

ליוניגים - הולקן מני 14

RS8		RS7		RS6		RS5		אוסקר 8	
מיקום	זמן	מיקום	זמן	מיקום	זמן	מיקום	זמן	מיקום	זמן
298	4.14	284	3.07	282	2.50	303	4.28	120	2.30
328	6.13	314	5.06	312	4.49	333	6.28	146	4.13
358	8.13	344	7.05	342	6.48	123	16.26	172	5.56
118	16.12	103	15.02	101	14.42	153	18.25	301	14.32
148	18.12	133	17.01	131	16.41	-	-	326	16.15
-	-	163	19.00	161	18.40	-	-	352	17.58
301	4.02	280	2.28	303	3.47	303	4.07	99	1.04
331	6.02	310	4.27	333	5.46	333	6.06	125	2.47
122	16.01	340	6.26	92	13.41	123	16.04	150	4.30
152	18.01	100	14.23	122	15.40	153	18.04	305	14.49
-	-	130	16.22	152	17.38	-	-	331	16.32
-	-	160	18.21	-	-	-	-	357	18.16
302	4.00	279	2.18	301	3.32	304	4.02	100	1.08
332	5.59	309	4.17	330	5.31	334	6.01	126	2.51
-	-	339	6.17	360	7.29	94	13.59	151	4.35
92	13.58	99	14.13	116	15.24	124	15.59	280	13.10
122	15.58	129	16.13	149	17.23	154	17.58	306	14.54
152	17.58	159	18.12	179	19.22	-	-	332	16.37
-	-	-	-	-	-	-	-	358	18.20
304	3.54	308	3.58	296	3.01	309	3.51	102	1.17
334	5.54	337	5.57	326	5.00	334	5.50	128	9.00
124	15.52	97	13.54	356	6.58	124	15.48	154	4.43
154	17.52	127	15.53	115	14.53	154	17.48	283	13.19
-	-	157	17.53	145	16.52	-	-	308	15.02
-	-	-	-	174	18.51	-	-	334	16.45
-	-	-	-	-	-	-	-	360	18.28
277	1.43	304	3.20	287	1.59	305	3.28	106	1.34
307	3.42	334	5.19	316	3.58	335	5.28	132	3.17
337	5.42	-	-	346	5.57	95	13.27	158	5.00
97	13.41	94	13.16	105	13.52	125	15.27	287	13.36
127	15.41	124	15.15	135	15.50	155	17.26	313	15.19
157	17.41	153	17.14	165	17.49	-	-	339	17.02
308	3.40	303	3.10	284	1.44	305	3.24	108	1.38
338	5.39	333	5.09	314	3.43	335	5.24	133	3.21
98	13.38	123	15.05	344	5.41	95	13.22	159	5.05
128	15.38	153	17.04	103	13.36	125	15.21	288	13.40
158	17.38	-	-	133	15.35	155	17.21	314	15.24
-	-	-	-	163	17.34	-	-	340	17.07
309	3.34	301	2.51	280	1.13	305	3.13	110	1.47
339	5.34	331	4.50	309	3.12	335	5.13	136	3.30
100	13.33	121	14.46	339	5.11	-	-	161	5.13
130	15.33	151	16.45	98	13.06	95	13.11	290	13.49
160	17.32	-	-	128	15.04	125	15.11	316	15.32
-	-	-	-	158	17.03	155	17.10	342	17.15

17? מני 17, מני 17

21? מני 21, מני 21

22? מני 22, מני 22

24? מני 24, מני 24

28? מני 28, מני 28

29? מני 29, מני 29

31? מני 31, מני 31



... זיאקסיס, שאיאקסיס, סמר אסקרא!

לאה שמעולם לא האזינו למשואות הליוניגים, נתן כמה סימני זהוי: אוסקר 8 מתחיל את סדרת השידור באותיות "HI" וממשיך כשידור מספרים. הליוניגים הרוסיים משדרים 7 קבוצות מידע טלמטרי המתחילות באותיות S,U,G,O,D,K ו-W. אחרי כל אות מופיעות שתי ספרות. שבע הקבוצות מופיעות פעם ללא קידומת, ולאחר מכן עם קידומת "I", "A" ו-"M".

Greetings once again to all our English language readers. Quite a bit of news this month, and thank you for your response to this column.

The Events Committee of the Club has gone into action - and preparations are underway for the Gilboa March, which has been postponed to March 26 because of inclement weather. Hams with Handie-talkies will be accompanying the marchers and providing communications, while a few HF stations will be up for demonstration purposes. For further information contact 4X6DW or 4X4KT.

On Wednesday March 2 the Executive met at Bet Miller with Haifa amateurs. As Ilan Katzir 4X4-1401 is going abroad, Yoram 4X6DI will be replacing him as club secretary. A meeting was held with the Ministry of Communications dealing with various matters that will hopefully bear fruit. Exams for grades A, B, and C licenses will be held on the 30 and 31 of March and the first of April. Further info from the Ministry. The executive also recommended to the Ministry licensing a beam in Haifa on 144,900 built 4X6AR and a repeater to be built and financed by Haifa amateurs to give coverage to Eastern Haifa. A Mark antenna is on its way to the Tel Aviv repeater to improve its functioning and overcome various problems. And finally, from the executive, to peep up with our galloping inflation, dues will be raised from the first of May to 700 Shekels to adult members, 350 for youths and soldiers, and 1200 for clubs. So get those dues in now!

A day later, Thursday March 3, the Jerusalem club met, as usual - the first Thursday of every month, at 4Z4SM. The Ziv Community Centre in Bet Hakerem. It was reported that no less than 7 Jerusalem amateurs have had their antennas damaged by the hard winter. At next month's meeting, Ben 4Z4ZA, who is an engineer, will give a talk on antenna installations in order to prevent such occurrences in the future!

The Jerusalem award has been changed to be a colourful, pretty certificate, and will be signed by the Mayor, Teddy Kollek. Foreign amateurs will need 5 contacts with Jerusalem, and the local hams 10 contacts, with a minimum of five on HF. The VHF contacts must be simplex. Dr. Milt Gordon 4X6AA continues to be the award manager.

4Z4ZB, Alon, who incidently counts as Jerusalem for award purposes, invites you to help out or just to visit the Alin Rehabilitation Club station, 4Z4SW, on the corner of Olswanger and Shmaryahu Levin Streets in Kiryat Hayovel, Jerusalem on Mondays and Thursdays from 6 to 9 PM. Alon reports that 3 boys are registered for the exams in Pesach - with many others coming to the meetings for morse, theory and a social gathering.

And, also, all hams visiting the Shores hotel, will be given the key to 4Z4SV.

Ozzie, 4X4CW reports that the Old Timers Club meets the first Sunday of every month. Want to know more? Contact Ozzie, who will be with us for 3 months!

Ozzie sends along this rhyme...
She was only a ham's daughter
But she did it
Because her
Da Da dit it!

Also, special thanks to Ronnie, 4Z4XK, for sending along a copy of a short story, "Wireless Communications" from Redbook Magazine, October 1977. Good story YL's especially for the YL's and XL's!

That wraps up this month's column. Be glad to receive your contributions and comments. Until next time,

73,

Ron 4Z4MK

Handwritten notes in Hebrew:

ח'מ"ג אג' ווק 3
 אג'יון יוני, ח"ח?
 אג'יון 88
 12 אג'יון 1983
 אג'יון יוני ווק 83
 אג'יון 88